

GYM@HOME



TRACK S10 | 07886-900
TRACK S8 | 07886-800

1 2 3

DE	MONTAGEANLEITUNG
EN	ASSEMBLY INSTRUCTION
FR	INSTRUCTIONS DE MONTAGE
ES	INSTRUCCIONES DE MONTAJE
IT	ISTRUZIONI DI MONTAGGIO
NL	MONTAGEHANDLEIDING
PT	MANUAL DE MONTAGEM
DA	MONTAGEVEJLEDNING
SV	MONTERINGSANVISNING
NO	MONTERINGSANVISNING
FI	ASENNUSOHJE
CS	NÁVOD K MONTÁŽI
PL	INSTRUKCJA MONTAŻU
EL	ΟΔΗΓΙΕΣ ΣΥΝΑΡΜΟΛΟΓΗΣΗΣ
SK	NÁVOD NA MONTÁŽ
LT	MONTAVIMO INSTRUKCIJA

LV	MONTĀŽAS INSTRUKCIJA
ET	PAIGALDUSJUHEND
HR	UPUTE ZA MONTAŽU
HU	ÖSSZESZERELÉSI ÚTMUTATÓ
SL	NAVODILA ZA MONTAŽO
RO	INSTRUCȚIUNI DE MONTAJ
BG	РЪКОВОДСТВО ЗА МОНТАЖ
SR	MONTAGEANLEITUNG
TR	MONTAJ KILAVUZU
RU	ИНСТРУКЦИЯ ПО СБОРКЕ
AR	بيكيت لال تاميلعت



INHALT

DE WICHTIGE HINWEISE	6
LIEFERUMFANG	34
ZUBEHÖRBESTELLUNG	42
TYPENSCHILD	43
ERSATZTEILBESTELLUNG	
07886-800 TRACK S8	44
07886-900 TRACK S10	46
CE-KONFORMITÄTSERKLÄRUNG	48

EN IMPORTANT INSTRUCTIONS	7
SCOPE OF DELIVERY	34
ACCESSORIES ORDERING	42
TYPE LABEL	43
SPARE PARTS ORDER	
07886-800 TRACK S8	44
07886-900 TRACK S10	46
CERTIFICATE OF CONFORMITY	48

FR REMARQUES IMPORTANTES	8
FOURNITURES	34
COMMANDE D'ACCESSOIRES	42
PLAQUE SIGNALÉTIQUE	43
COMMANDE DE PIÈCES DE RECHANGE	
07886-800 TRACK S8	44
07886-900 TRACK S10	46
DÉCLARATION DE CONFORMITÉ CE	48

NL BELANGRIJKE OPMERKINGEN	9
LEVERINGSOMFANG	34
BESTELLING VAN TOEBEHOREN	42
TYPEPLAATJE	43
BESTELLING VAN VERVANGONDERDELEN	
07886-800 TRACK S8	44
07886-900 TRACK S10	46
CE-CONFORMITEITVERKLARING	48

ES INDICACIONES IMPORTANTES	10
VOLUMEN DE SUMINISTRO	34
PEDIDO DE ACCESORIOS	42
PLACA DE CARACTERÍSTICAS	43
PEDIDO DE PIEZAS DE REPUESTO	
07886-800 TRACK S8	44
07886-900 TRACK S10	46
DECLARACIÓN CE DE CONFORMIDAD	48

IT AVVERTENZE	11
DOTAZIONI DI SERIE	34
ORDINE DI ACCESSORI	42
TARGHETTA	43
ORDINE DI PEZZI DI RICAMBIO	
07886-800 TRACK S8	44
07886-900 TRACK S10	46
DICHIARAZIONE CE DI CONFORMITÀ	48

PL WAŻNE WSKAZÓWKI	12
ZAKRES DOSTAWY	34
ZAMAWIANIE AKCESORIÓW	42
TABLICZKA ZNAMIONOWA	43
ZAMAWIANIE CZĘŚCI ZAMIENNYCH	
07886-800 TRACK S8	44
07886-900 TRACK S10	46
DEKLARACJA ZGODNOŚCI CE	48

CS DŮLEŽITÉ POKYNY	13
ROZSAH DODÁVKY	34
OBJEDNÁNÍ PŘÍSLUŠENSTVÍ	42
TYPOVÝ ŠTÍTEK	43
OOBJEDNÁNÍ NÁHRADNÍCH DÍLŮ	
07886-800 TRACK S8	44
07886-900 TRACK S10	46
CE PROHLÁŠENÍ O SHODĚ	48

PTINDICAÇÕES IMPORTANTES	14
VOLUME DE ENTREGA	34
ENCOMENDA DE ACESSÓRIOS	42
PLACA DE CARACTERÍSTICAS	43
ENCOMENDA DE PEÇAS SOBRESSALENTES	
07886-800 TRACK S8	44
07886-900 TRACK S10	46
DECLARAÇÃO CE DE CONFORMIDADE	48

DA VIGTIGE INFORMATIONER	15
LEVERINGSOMFANG	34
BESTILLING AF TILBEHØR	42
TYPESKILT	43
BESTILLING AF RESERVEDELE	
07886-800 TRACK S8	44
07886-900 TRACK S10	46
CE-KONFORMITETSEKSLÆRING	48

RU ВАЖНЫЕ УКАЗАНИЯ	16
КОМПЛЕКТ ПОСТАВКИ	34
ЗАКАЗ ДОПОЛНИТЕЛЬНОГО	
ОБОРУДОВАНИЯ	42
ПАСПОРТНАЯ ТАБЛИЧКА	43
ЗАКАЗ ЗАПЧАСТЕЙ	
07886-800 TRACK S8	44
07886-900 TRACK S10	46
ЗАЯВЛЕНИЕ О СООТВЕТСТВИИ	
ТРЕБОВАНИЯМ CE	48

BG ВАЖНИ УКАЗАНИЯ	17
ОБЕМ НА ДОСТАВКАТА	34
ПОРЪЧВАНЕ НА ПРИНАДЛЕЖНОСТИТЕ	42
ТАБЕЛКА С ДАННИТЕ	43
ПОРЪЧКА НА РЕЗЕРВНИ ЧАСТИ	
07886-800 TRACK S8	44
07886-900 TRACK S10	46
ДЕКЛАРАЦИЯ НА ЕО ЗА	
СЪОТВЕТСТВИЕ	48

EL ΣΗΜΑΝΤΙΚΕΣ ΥΠΟΔΕΙΞΕΙΣ	18	SK DÔLEŽITÉ UPOZORNENIA	24
ΑΝΤΙΚΕΙΜΕΝΟ ΠΑΡΑΔΟΣΗΣ	34	ROZSAH DODÁVKY	34
ΠΑΡΑΓΓΕΛΙΑ ΔΕΞΕΟΥΑΡ	42	OBJEDNÁVKA NÁHRADNÝCH DIELOV	42
ΠΙΝΑΚΙΔΑ ΤΥΠΟΥ	43	TYPOVÝ ŠTÍTOK	43
ΠΑΡΑΓΓΕΛΙΑ ΑΝΤΑΛΛΑΚΤΙΚΩΝ		OBJEDNÁVKA NÁHRADNÝCH DIELOV	
07886-800 TRACK S8	44	07886-800 TRACK S8	44
07886-900 TRACK S10	46	07886-900 TRACK S10	46
ΔΗΛΩΣΗ ΣΥΜΜΟΡΦΩΣΗΣ CE	75	VYHLÁSENIE O ZHODE CE	48
AR ملاحظات هامة	19	RS VAŽNI SAVETI	25
محتوى المرسِل	34	OPSEG ISPORUKE	34
طلب قطع الغيار	42	NARUČIVANJE PRIBORA	42
اللوحة الاسمية	43	TIPSKA PLOČICA	43
طلب قطع الغيار		NARUČIVANJE REZERVNIH DELOVA	
TRACK S8 07886+800	44	07886-800 TRACK S8	44
TRACK S10 07886+900	46	07886-900 TRACK S10	46
إعلان المطابقة لمواصفات اللجنة الأوروبية CE	48	CE IZJAVA O USAGLAŠENOSTI	48
RO INDICAȚII IMPORTANTE	20	SV VIKTIG INFORMATION	26
SETUL DE LIVRARE	34	LEVERANSENS OMFATTNING	34
COMANDAREA ACCESORIILOR	42	BESTÄLLNING AV TILLBEHÖR	42
PLĂCUȚA DE FABRICAȚIE	43	TYPSKYLT	43
COMANDAREA PIESELOR DE SCHIMB		BESTÄLLNING AV RESERVDLAR	
07886-800 TRACK S8	44	07886-800 TRACK S8	44
07886-900 TRACK S10	46	07886-900 TRACK S10	46
DECLARAȚIA DE CONFORMITATE CE	48	CE-FÖRSÄKRAN OM ÖVERENSSTÄMMELSE	48
HU FONTOS TUDNIVALÓK	21	FI TÄRKEÄT OHJEET	27
A CSOMAG TARTALMA	34	TOIMITUKSEN LAAJUUS	34
TARTOZÉKOK RENDELÉSE	42	LISÄVARUSTETILAUS	42
TÍPUSÁBLA	43	TYYPPIKILPI	43
CSEREALKATRÉSZ MEGRENDELÉSE		VARAOSATILAUS	
07886-800 TRACK S8	44	07886-800 TRACK S8	44
07886-900 TRACK S10	46	07886-900 TRACK S10	46
CE MEGFELELŐSÉGI NYILATKOZAT	48	CE-VAATIMUSTENMUKAISUUSVAKUUTUS	48
HR VAŽNE NAPOMENE	22	NO VIKTIGE INFORMASJONER	28
OBSEG DOBAVE	34	LEVERANSEOMFANG	34
NARUDŽBA PRIBORA	42	TILBEHØRSBESTILLING	42
TIPSKA PLOČICA	43	MTYPESKILT	43
NARUDŽBA ZAMJENSKIH DIJELOVA		RESERVEDELSBESTILLING	
07886-800 TRACK S8	44	07886-800 TRACK S8	44
07886-900 TRACK S10	46	07886-900 TRACK S10	46
IZJAVA O SUKLADNOSTI S OZNAKOM CE	48	CE-SAMSVARSEKTLÆRING	48
SL POMEMBNI NAPOTKI	23		
OBSEG DOBAVE	34		
NAROČILO OPREME	42		
TIPSKA PLOŠČICA	43		
NAROČILO NADOMESTNIH DELOV			
07886-800 TRACK S8	44		
07886-900 TRACK S10	46		
IZJAVA CE O SKLADNOSTI	48		

ET OLULISED JUHISED	29
TARNEKOMPLEKT	34
LISATARVIKUTE TELLIMINE	42
TÜÜBISILT	43
VARUOSADE TELLIMINE	
07886-800 TRACK S8	44
07886-900 TRACK S10	46
CE VASTAVUSAVALDUS	42
LV SVARĪGI NORĀDĪJUMI	30
PIEGĀDES KOMPLEKTS	34
PAPILDAPRĪKOJUMA PASŪTĪŠANA	42
DATU PLĀKSNĪTE	48
REZERVES DAĻU PASŪTĪŠANA	
07886-800 TRACK S8	44
07886-900 TRACK S10	46
CE ATBILSTĪBAS DEKLARĀCIJA	48
LT SVARBŪS NURODYMAI	31
PRISTATYMO TURINYS	34
PRIEDŲ UŽSAKYMAS	42
GAMYKLOS LENTELE	43
ATSARGINIŲ DALIŲ UŽSAKYMAS	
07886-800 TRACK S8	44
07886-900 TRACK S10	46
CE ATITIKTIES DEKLARACIJA	48
TR ÖNEMLI BİLGİLER	32
TESLİMAT KAPSAMI	34
AKSESUAR SİPARİŞİ	42
TIP ETİKETİ	43
YEDEK PARÇA SİPARİŞİ	
07886-800 TRACK S8	44
07886-900 TRACK S10	46
CE UYGUNLUK BEYANI	48

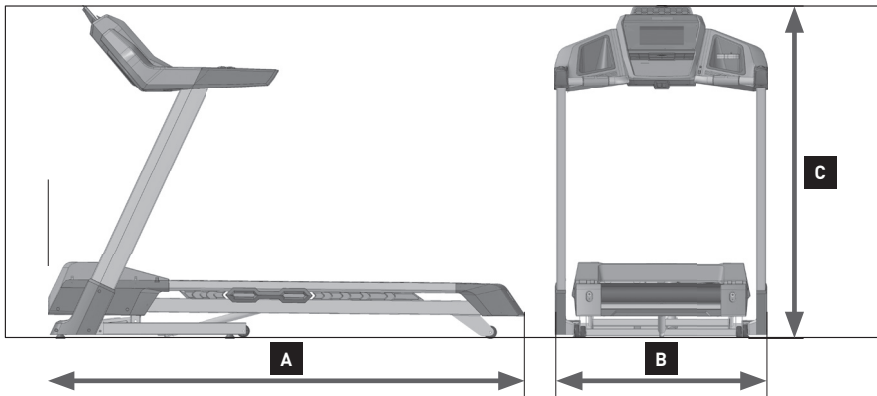

07886-900 Track S 10 **127 kg**
 A x B x C (m) 2,08 x 0,93 x 1,45



max. 175 kg

07886-800 Track S 8 **115 kg**
 A x B x C (m) 2,08 x 0,93 x 1,45



max. 150 kg

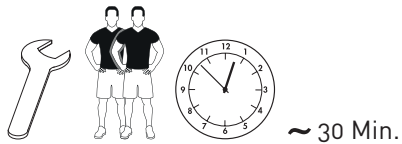



WICHTIGE HINWEISE



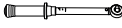

Wichtig! Bitte lesen Sie die Anweisungen vor der Montage und der ersten Benutzung aufmerksam durch. Sie erhalten wichtige Hinweise für Ihre Sicherheit sowie den Gebrauch und die Wartung des Gerätes. Bewahren Sie diese Anleitungen zur Information bzw. für Wartungsarbeiten oder Ersatzteilbestellungen sorgfältig auf. Händigen Sie diese Anleitungen bei einem Besitzerwechsel des Gerätes mit aus. Dieses Symbol  weist auf einen wichtigen Warnhinweis hin. Diese Anleitung kann auch unter www.kettler.net heruntergeladen werden.

1.0 BENUTZERINFORMATION

- **Achtung!** Beachten Sie auch unbedingt die Hinweise in den Heften „Sicherheitshinweise und Informationen zum Gebrauch Laufbänder“^{1|3} und „Computer- / Trainingsanleitung, Bedienung, Biomechanik“^{3|3}.
- Dieses Symbol  weist auf einen Inbusschlüssel hin.
- Dieses Symbol  weist auf einen Drehmomentschlüssel hin.
- Dieses Symbol  weist auf einen Schraubendreher hin.
- Dieses Sportgerät entspricht der DIN EN ISO 20957-1:2014, sowie ...
07886-800 TRACK S 8
 • DIN EN ISO 20957-6:2017, Genauigkeit HB
07886-900 TRACK S 10
 • DIN EN ISO 20957-6:2017, Genauigkeit SA

2.0 ELEKTRISCHE SICHERHEIT





- ⚠ **WARNUNG!** Gefahr durch elektrischen Strom!
Elektrischer Strom bedeutet immer eine potentielle Gefahrenquelle. Handhaben Sie das Gerät stets mit der nötigen Umsicht.
- ⚠ Setzen Sie das Gerät keiner Feuchtigkeit aus! Schützen Sie es vor Kontakt mit Flüssigkeiten
- Die vorschriftsmäßig installierte Steckdose zum Anschluss des Gerätes muss leicht zugänglich sein.
- Bevor der Stecker des Netzteiles/Gerätes an die Steckdose angeschlossen wird, muss die auf dem Netzteil/Gerät angegebene Netzspannung mit der örtlichen Netzspannung verglichen werden. Stimmen die Werte nicht überein, wenden Sie sich bitte an unser Serviceteam.
- Trennen Sie den Netzstecker nach dem Abschalten wieder vom Stromnetz.
- Achten Sie unbedingt darauf, dass das Netzkabel nicht eingeklemmt oder zur „Stolperfalle“ wird.
- Verbinden Sie das Netzkabel mit einer Schutzkontakt-Steckdose mit Schutzerdung. Verwenden Sie keine Mehrfachsteckdosen zum Anschluss! Bei Verwendung eines Verlängerungskabels muss dieses den VDE-Richtlinien entsprechen.
- Das Gerät darf nur mit den mitgelieferten Netzkabel benutzt werden.
- ⚠ Ein beschädigtes Netzkabel darf nicht weiter verwendet werden und ist sofort auszutauschen. Wenn die Netzleitung beschädigt ist, muss diese vom Hersteller, einem Servicemitarbeiter oder einer anderen qualifizierten Fachperson ersetzt werden, um Gefahren zu vermeiden.
- Dieses Symbol  weist auf Geräte der Schutzklasse I hin.
- Dieses Symbol  weist auf Geräte der Schutzklasse II hin.
- Dieses Symbol  weist auf Geräte der Schutzklasse III hin.
- ⚠ Ziehen Sie bei allen Reparatur-, Wartungs- und Reinigungsarbeiten unbedingt den Netzstecker!

IMPORTANT INFORMATION



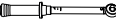

Important! Please read these instructions carefully before installation and first use. You will receive important information for your safety as well as for the use and maintenance of the appliance. Keep these instructions somewhere safe for information purposes or for maintenance work or ordering replacement parts. Pass these instructions on with the appliance if the owner of the appliance changes. This symbol  indicates an important warning. These instructions can also be downloaded at www.kettler.net.

1.0 USER INFORMATION

- **Caution!** Please ensure you observe the instructions in the booklets "Safety Instructions and Instructions for Initial Operation and Maintenance"  and „Computer/training instructions, handling, biomechanics“ .
- This symbol  indicates an Allen key.
- This symbol  indicates a torque wrench.
- This symbol  indicates a screwdriver.
- This sport appliance corresponds to DIN EN ISO 20957-1:2014, and ...
07886-800 TRACK S 8
- DIN EN ISO 20957-6:2017, Accuracy HB
07886-900 TRACK S 10
- DIN EN ISO 20957-6:2017, Accuracy SA

2.0 ELECTRICAL SAFETY





- ⚠ **WARNING!** Danger due to electric current!
Electric power is always a potential source of danger. Always use the appliance with the necessary caution.
- ⚠ Do not expose the appliance to moisture! Protect it from contact with liquids
- The properly installed electrical socket to connect the appliance must be easily accessible.
- Before connecting the plug of the mains adapter/device with the socket, the mains adapter/appliance voltage must be compared to the local voltage. If the values do not match, please contact our service team.
- After switching the appliance off, remove the plug from the power supply again.
- Be very careful in ensuring that the cable does not become trapped or a "tripping hazard".
- Connect the cable with a grounded safety socket. Do not connect via multiple socket strips! When using an extension cable, this must comply with the VDE guidelines.
- ⚠ Do not use damaged cables again and exchange them immediately. If the mains line is damaged, this must be replaced by the manufacturer, a member of the service team or another qualified specialist to avoid danger.
- This symbol  indicates that the appliance is protection class I.
- This symbol  indicates that the appliance is protection class II.
- This symbol  indicates that the appliance is protection class III.
- ⚠ The appliance may only be used with the mains adapter provided.

REMARQUES IMPORTANTES



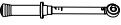

Important ! Veuillez lire attentivement les instructions avant le montage et la première utilisation. Vous y trouverez des conseils importants pour votre sécurité ainsi que pour l'utilisation et la maintenance de l'appareil. Conservez soigneusement ces instructions à titre d'information, pour les travaux de maintenance ou la commande de pièces de rechange. En cas de changement de propriétaire de l'appareil, remettez aussi ces instructions. Ce symbole  attire l'attention sur un avertissement important. Ces instructions peuvent également être téléchargées sur www.kettler.net.

1.0 INFORMATION UTILISATEUR

- **Attention!** Suivez aussi impérativement les conseils dans les cahiers „Conseils de sécurité et informations pour l'utilisation de tapis de course"  et „Instructions ayant trait à l'ordinateur / l'entraînement, utilisation, biomécanique" .
- Ce symbole  attire l'attention sur une clé mâle à six pans.
- Ce symbole  attire l'attention sur une clé de serrage dynamométrique.
- Ce symbole  attire l'attention sur un tournevis.
- Cet appareil de sport répond à la norme DIN EN ISO 20957-1:2014 ainsi que...
07886-800 TRACK S 8
 • DIN EN ISO 20957-6:2017, précision HB
07886-900 TRACK S 10
 • DIN EN ISO 20957-6:2017, précision SA

2.0 SÉCURITÉ ÉLECTRIQUE





- △ **AVERTISSEMENT!** Danger dû au courant électrique !
Le courant électrique est toujours synonyme de source potentielle de danger. Manipulez toujours l'appareil avec la circonspection nécessaire.
- △ N'exposez pas l'appareil à l'humidité ! Protégez-le contre tout contact avec des liquides
- La prise de courant installée comme il se doit pour connecter l'appareil doit être facilement accessible.
- Avant que la prise mâle du bloc d'alimentation/de l'appareil ne soit raccordée à la prise femelle, comparer la tension de secteur indiquée sur le bloc d'alimentation/l'appareil avec la tension de secteur locale. Si les valeurs ne correspondent pas, veuillez vous adresser à notre équipe du service.
- Débranchez de nouveau la prise mâle après la mise à l'arrêt.
- Veillez impérativement à ce que le câble d'alimentation ne soit pas coincé et ne risque pas de faire chuter.
- Raccordez le câble d'alimentation à une prise de courant de sécurité. N'utilisez pas de blocs multiprises pour le raccord ! En cas d'utilisation d'une rallonge électrique, celle-ci doit répondre aux directives VDE.
- N'utilisez l'appareil qu'avec le câble d'alimentation fourni.
- △ Ne continuez pas d'utiliser un câble d'alimentation endommagé et échangez-le immédiatement. Si la ligne de secteur est endommagée, celle-ci devra être remplacée par le fabricant, un collaborateur du service après-vente ou une autre personne qualifiée pour éviter tout danger.
- Ce symbole  indique les appareils de la classe de protection I.
- Ce symbole  indique les appareils de la classe de protection II.
- Ce symbole  indique les appareils de la classe de protection III.
- △ Débranchez impérativement la fiche d'alimentation pour tous les travaux de réparation, de maintenance et de nettoyage !

BELANGRIJKE OPMERKINGEN





Belangrijk! Lees de instructies voor de montage en het eerste gebruik aandachtig door. Ze bevatten belangrijke informatie voor uw veiligheid alsook over het gebruik en onderhoud van het toestel. Bewaar deze handleidingen voor latere raadpleging of voor onderhoudswerkzaamheden en de bestelling van vervangonderdelen zorgvuldig. Overhandig deze handleidingen samen met het toestel als het toestel van eigenaar verandert. Dit symbool ⚠️ wijst op een belangrijke waarschuwing. Deze handleiding kan ook op www.kettler.net gedownload worden.

1.0 INFORMATIE VOOR DE GEBRUIKER

- **Opgelet!** Neem ook absoluut de instructies in de brochures 'Veiligheidsvoorschriften en informatie over het gebruik van loopbanden'  en 'Computer-/trainingshandleiding, bediening, biomechanica' in acht. .
- Dit symbool  wijst op een inbussleutel.
- Dit symbool  wijst op een momentsleutel.
- Dit symbool  wijst op een schroevendraaier.
- Dit sporttoestel voldoet aan DIN EN ISO 20957-1:2014, alsook ...
07886-800 TRACK S 8
- DIN EN ISO 20957-6:2017, nauwkeurigheid HB
07886-900 TRACK S 10
- DIN EN ISO 20957-6:2017, nauwkeurigheid SA

2.0 ELEKTRISCHE VEILIGHEID

- ⚠️ **WAARSCHUWING!** Gevaar door elektrische stroom!
Elektrische stroom betekent altijd een potentiële gevarenbron. Hanteer het toestel altijd met de nodige voorzichtigheid.
- ⚠️ Stel het toestel niet aan vocht bloot! Bescherm het tegen contact met vloeistoffen.
- Het correct geïnstalleerde stopcontact voor de aansluiting van het toestel moet gemakkelijk toegankelijk zijn.
- Voor de stekker van het voedingsapparaat/toestel op het stopcontact aangesloten wordt, moet de netspanning die op het voedingsapparaat/toestel aangegeven wordt met de plaatselijke netspanning vergeleken worden. Wend u tot ons serviceteam als de waarden niet overeenkomen.
- Trek de stekker na het uitschakelen weer uit het stopcontact.
- Zorg er absoluut voor, dat het netsnoer niet vastgeklemd wordt en geen oorzaak van ongevallen vormt.
- Steek het netsnoer in een veiligheidsstopcontact met randaarding. Gebruik geen aftakcontactdozen voor de aansluiting! Bij gebruik van een verlengkabel moet die aan de VDE-richtlijnen voldoen.
- Het toestel mag uitsluitend met het bijgeleverde netsnoer gebruikt worden.
- ⚠️ Een beschadigd netsnoer mag niet meer gebruikt worden en moet onmiddellijk vervangen worden. Als de netkabel beschadigd is, moet die door de fabrikant, een servicemedewerker of een andere gekwalificeerde persoon vervangen worden, om risico's te vermijden.
- Dit symbool  wijst op toestellen van veiligheidsklasse I.
- Dit symbool  wijst op toestellen van veiligheidsklasse II.
- Dit symbool  wijst op toestellen van veiligheidsklasse III.
- ⚠️ Trek bij alle reparatie-, onderhouds- en reinigingswerkzaamheden absoluut de stekker uit!

INDICACIONES IMPORTANTES







¡Importante! Lea detenidamente las instrucciones antes del montaje y del primer uso. Obtendrá indicaciones importantes para su seguridad, así como para el uso y el mantenimiento del aparato. Guarde estas instrucciones en un lugar seguro para consultarlas o para ejecutar trabajos de mantenimiento o pedir las piezas de repuesto cuando sea necesario. En caso de un cambio de propietario del aparato, entregue también estas instrucciones.

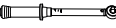

Este símbolo  llama la atención a una advertencia importante.

Estas instrucciones también se pueden descargar desde www.kettler.net.

1.0 INFORMACIÓN PARA EL USUARIO

- **¡Atención!** Observe también estrictamente las indicaciones contenidas en los cuadernos «Indicaciones de seguridad e información para el uso de las cintas»  e «Instrucciones para el uso del ordenador y el entrenamiento, manejo, biomecánica» .
- Este símbolo  indica una llave Allen.
- Este símbolo  indica una llave dinamométrica.
- Este símbolo  indica un destornillador.
- Este equipo deportivo corresponde a DIN EN ISO 20957-1:2014, así como...
07886-800 TRACK S 8
- DIN EN ISO 20957-6:2017, precisión HB
07886-900 TRACK S 10
- DIN EN ISO 20957-6:2017, precisión SA

2.0 SEGURIDAD ELÉCTRICA

- △ **¡ADVERTENCIA!** ¡Peligro por electricidad!
La electricidad siempre representa una fuente de peligro potencial. Maneje el aparato siempre con la precaución necesaria.
- △ ¡No exponga el aparato a la humedad! Protéjalo del contacto con líquidos
- La toma de corriente instalada conforme a las normativas para la conexión del aparato debe ser fácilmente accesible.
- Antes de acoplar el conector de la fuente de alimentación/del aparato a la toma de corriente, se debe comparar la tensión de red indicada en la fuente de alimentación/en el aparato con la tensión de red local. Si los valores no coinciden, sírvase consultar a nuestro equipo de servicio técnico.
- Después de apagar el aparato, vuelva a separar el enchufe de la red eléctrica.
- Tenga cuidado de que el cable de red no quede aprisionado o pueda provocar tropiezos.
- Conecte el cable de red a una toma de corriente de contactos protegidos con protección por puesta a tierra. No utilice tomas de corriente múltiples para la conexión. Si se utiliza un cable de prolongación, este ha de cumplir las directivas VDE.
- El aparato solo se debe utilizar con el cable de red incluido en el suministro.
- △ Un cable de red dañado no se debe seguir utilizando y se tiene que sustituir inmediatamente. Si el cable de red está dañado, debe ser sustituido por el fabricante, un empleado del servicio técnico u otro técnico cualificado para evitar peligros.
- Este símbolo  indica aparatos con la clase de protección I.
- Este símbolo  indica aparatos con la clase de protección II.
- Este símbolo  indica aparatos con la clase de protección III.
- △ Para realizar cualquier trabajo de reparación, mantenimiento y limpieza, es imprescindible desconectar el enchufe.





AVVERTENZE





Attenzione! Si prega di leggere attentamente le istruzioni prima dell'installazione e del primo utilizzo. Otterrete informazioni importanti per la vostra sicurezza, per l'uso e per la manutenzione del dispositivo. Conservare attentamente queste istruzioni utili per informazioni, per gli interventi di assistenza o per ordinare i pezzi di ricambio. Si prega di consegnare queste istruzioni in caso di vendita del dispositivo.

**Questo simbolo ⚠ indica un'avvertenza importante.
Questa guida è scaricabile anche su www.kettler.net.**

1.0 INFORMAZIONI PER L'UTENTE

- **Attenzione!** Leggere attentamente anche le istruzioni contenute negli opuscoli „Istruzioni di sicurezza e informazioni sull'uso del tapis roulant“  e „Istruzioni per computer/allenamento, funzionamento, biomeccanica“ .
- Questo simbolo  indica una chiave a brugola.
- Questo simbolo  indica una chiave dinamometrica.
- Questo simbolo  indica un cacciavite.
- Questo dispositivo sportivo è conforme alla norma DIN EN ISO 20957-1: 2014, così come ...
07886-800 TRACK S 8
- DIN EN ISO 20957-6:2017, precisione HB
07886-900 TRACK S 10
- DIN EN ISO 20957-6:2017, precisione SA

2.0 SICUREZZA ELETTRICA

- ⚠ **ATTENZIONE!** Pericolo dovuto alla corrente elettrica!
L'elettricità rappresenta sempre una potenziale fonte di pericolo. Prestare sempre la necessaria attenzione nella gestione del dispositivo.
- ⚠ Non esporre il dispositivo all'umidità! Evitare il contatto con liquidi.
- La presa per il collegamento del dispositivo deve essere installata correttamente e facilmente accessibile.
- Prima di collegare la spina dell'alimentatore/dispositivo alla presa di rete, la tensione di rete specificata sull'alimentatore/dispositivo deve essere confrontata con la tensione di rete locale. Se i valori non corrispondono, contattare il nostro team di assistenza.
- Scollegare la spina di alimentazione dalla rete elettrica dopo lo spegnimento.
- Assicurarsi che il cavo di alimentazione non sia schiacciato o diventi un „rischio di inciampo“.
- Collegare il cavo di alimentazione a una presa di corrente con messa a terra. Non utilizzare prese multiple per collegarsi alla rete elettrica! Se si utilizza un cavo di prolunga, deve essere conforme alle linee guida VDE.
- Il dispositivo può essere utilizzato solo con il cavo di alimentazione in dotazione.
- ⚠ Non deve essere utilizzato un cavo di alimentazione danneggiato e deve essere sostituito immediatamente. Se il cavo di alimentazione è danneggiato, deve essere sostituito dal produttore, da un addetto all'assistenza o da un'altra persona qualificata per evitare pericoli.
- Questo simbolo  indica un dispositivo di classe di protezione I.
- Questo simbolo  indica un dispositivo di classe di protezione II.
- Questo simbolo  indica un dispositivo di classe di protezione III.
- ⚠ Assicurarsi di scollegare la spina di alimentazione durante tutti gli interventi di riparazione, manutenzione e pulizia!

WAŻNE WSKAZÓWKI







Ważne! Przed montażem i pierwszym użyciem przyrządu należy dokładnie przeczytać niniejszą instrukcję. Zawiera ona ważne wskazówki dotyczące bezpieczeństwa użytkownika oraz używania i konserwacji przyrządu. Należy starannie przechowywać niniejszą instrukcję, aby można było sięgnąć do niej w późniejszym czasie w celu odszukania informacji, w przypadku prac konserwacyjnych lub składania zamówienia na części zamienne. W przypadku zmiany właściciela przyrządu nowemu użytkownikowi należy przekazać także tę instrukcję.

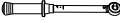

Ten symbol  oznacza ważną wskazówkę ostrzegawczą.

Niniejsza instrukcja dostępna jest do pobrania także na stronie www.kettler.net.

1.0 INFORMACJA DLA UŻYTKOWNIKA

- **Uwaga!** Koniecznie należy zapoznać się także ze wskazówkami zawartymi w broszurach „Wskazówki bezpieczeństwa oraz informacje dotyczące użycia bieżni”  oraz „Instrukcja obsługi komputera oraz instrukcja treningu, obsługa, biomechanika” .
- Ten symbol  oznacza klucz sześciokątny wewnętrzny.
- Ten symbol  oznacza klucz dynamometryczny.
- Ten symbol  oznacza śrubokręt.
- Ten przyrząd treningowy spełnia wymagania dyrektywy DIN EN ISO 20957-1:2014 oraz ...
07886-800 TRACK S 8
- DIN EN ISO 20957-6:2017, dokładność HB
07886-900 TRACK S 10
- DIN EN ISO 20957-6:2017, dokładność SA

2.0 BEZPIECZEŃSTWO ELEKTRYCZNE

- △ **OSTRZEŻENIE!** Zagrożenie ze strony prądu elektrycznego!
Prąd elektryczny zawsze stanowi potencjalne źródło zagrożenia. Z przyrządem należy zawsze obchodzić się z zachowaniem koniecznej ostrożności.
- △ Nie narażać przyrządu na działanie wilgoci! Należy chronić go przed kontaktem z płynami.
- Zainstalowane zgodnie z przepisami gniazdo sieciowe do podłączenia przyrządu musi być łatwo dostępne.
- Przed podłączeniem wtyczki zasilacza/przyrządu do gniazda sieciowego należy porównać podane na zasilaczu/przyrządzie napięcie sieciowe z lokalnym napięciem sieciowym. Jeżeli wartości te się nie zgadzają, należy zwrócić się do naszego działu serwisowego.
- Po wyłączeniu przyrządu należy wyjąć wtyczkę sieciową z gniazda.
- Koniecznie zwracać uwagę na to, by kabel zasilający nie był zakleszczony oraz by nie stwarzał dla użytkownika zagrożenia potknięciem się.
- Podłączyć kabel zasilający do gniazda wtykowego z zestykiem ochronnym z uziemieniem ochronnym. Do podłączenia nie używać gniazd wtykowych wielokrotnych! W przypadku używania przewodu przedłużającego musi on odpowiadać dyrektywom VDE (Związku Elektryków Niemieckich).
- Przyrząd może być używany wyłącznie z dostarczonym wraz z nim kablem zasilającym.
- △ Nie wolno używać przyrządu w przypadku uszkodzenia kabla, uszkodzony kabel należy natychmiast wymienić. Aby uniknąć zagrożeń, należy zlecać wymianę uszkodzonego kabla zasilającego producentowi przyrządu, pracownikowi serwisu lub wykwalifikowanemu specjalście.
- Ten symbol  oznacza urządzenia klasy bezpieczeństwa I.
- Ten symbol  oznacza urządzenia klasy bezpieczeństwa II.
- Ten symbol  oznacza urządzenia klasy bezpieczeństwa III.
- △ Przed przystąpieniem do napraw, prac konserwacyjnych oraz czyszczenia konieczne wyjąć wtyczkę sieciową z gniazda!

DŮLEŽITÉ POKYNY







Důležité! Prosím přečtěte si před montáží a prvním použitím pozorně tyto návody. Získáte důležité pokyny ohledně vaší bezpečnosti jako i použití a údržby přístroje. Pečlivě si uschovejte tyto návody za účelem získávání potřebných informací popř. prací na údržbě nebo objednání náhradních dílů. Při změně vlastníka přístroje předejte novému vlastníkovi tyto návody spolu s přístrojem.

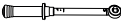

Tento symbol  upozorňuje na důležitý výstražný pokyn.

Tento návod lze také stáhnout na adrese www.kettler.net.

1.0 UŽIVATELSKÉ INFORMACE

- **Pozor!** Bezpodmínečně dodržujte pokyny ve složkách „Bezpečnostní pokyny a informace k používání běžeckých trenažerů“  a „Návod k použití počítače / návod k tréninku, ovládání, biomechanika“ .
- Tento symbol  upozorňuje na použití inbusového klíče.
- Tento symbol  upozorňuje na použití momentového klíče.
- Tento symbol  upozorňuje na použití šroubováku.
- Tento sportovní trenažér splňuje normu ČSN EN 20957-1:2014 a ...
- **07886-800 TRACK S 8**
- ČSN EN ISO 20957-6:2017, třída přesnosti HB
- **07886-900 TRACK S 10**
- ČSN EN ISO 20957-6:2017, třída přesnosti SA

2.0 ELEKTRICKÁ BEZPEČNOST

- △ **VAROVÁNÍ!** Nebezpečí úrazu elektrickým proudem!
Elektrický proud je vždy potenciálním zdrojem nebezpečí. Manipulujte s přístrojem vždy s nutnou obezřetností.
- △ Nevystavujte přístroj působení vlhkosti! Chraňte jej před kontaktem s kapalinami.
- Podle předpisů instalovaná zásuvka pro připojení přístroje musí být snadno přístupná.
- Než bude zapojena zástrčka síťového zdroje / přístroje do zásuvky, je nutné nejprve zkontrolovat, zda síťové napětí uvedené na síťovém zdroji / přístroji souhlasí se síťovým napětím v místě zapojení. Pokud údaje nesouhlasí, kontaktujte náš servisní tým.
- Po vypnutí přístroje odpojte síťovou zástrčku od elektrické sítě.
- Bezpodmínečně dbejte na to, aby napájecí kabel nebyl skřípnutý nebo se nestal příčinou zaskočení.
- Zapojte napájecí kabel do zásuvky s ochranným kontaktem a uzemněním. Nepoužívejte pro připojení žádné skupinové zásuvky! Při použití prodlužovacího kabelu tento musí odpovídat směrnícím VDE.
- Přístroj lze používat pouze s napájecím kabelem obsaženým v rozsahu dodávky.
- △ Poškozený napájecí kabel se nesmí používat a je nutné jej okamžitě vyměnit. Pokud je napájecí vedení poškozeno, musí být vyměněno výrobcem, servisním pracovníkem nebo kvalifikovaným odborníkem, aby se zabránilo nebezpečí.
- Tento symbol  upozorňuje na přístroje třídy ochrany I.
- Tento symbol  upozorňuje na přístroje třídy ochrany II.
- Tento symbol  upozorňuje na přístroje třídy ochrany III.
- △ Při všech pracích na opravách, údržbě a čištění je bezpodmínečně nutné vytáhnout zástrčku ze zásuvky!

INDICAÇÕES IMPORTANTES







Importante! Leia estas instruções atentamente e na íntegra antes da montagem e da primeira utilização. São-lhe dadas indicações importantes para a sua segurança e para a utilização e manutenção do aparelho. Guarde cuidadosamente estas instruções para informação, para trabalhos de manutenção ou para a encomenda de peças sobressalentes. Entregue estas instruções em caso de mudança de proprietário do aparelho.

Este símbolo  remete para um aviso importante.

Estas instruções podem ser também descarregadas em www.kettler.net.

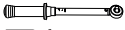

1.0 INFORMAÇÃO PARA O UTILIZADOR

- Atenção! Respeite também impreterivelmente as indicações nos cadernos „Indicações de segurança e informações sobre o uso das passadeiras“  e „Instruções relativas ao computador / treino, operação, biomecânica“ .
- Este símbolo  remete para uma chave sextavada.
- Este símbolo  remete para uma chave dinamométrica.
- Este símbolo  remete para uma chave de parafusos.
- Este aparelho de desporto corresponde à norma DIN EN ISO 20957-1:2014, e ...
07886-800 TRACK S 8
- Norma DIN EN ISO 20957-6:2017, precisão HB
07886-900 TRACK S 10
- Norma DIN EN ISO 20957-6:2017, precisão SA

2.0 SEGURANÇA ELÉTRICA

 **AVISO!** Perigo devido a corrente elétrica!

A corrente elétrica significa sempre uma fonte de perigo potencial. Manuseie o aparelho sempre com o devido cuidado.

- △ Não exponha o aparelho à humidade! Proteja-o do contacto com líquidos
- A tomada, corretamente instalada, para a ligação do aparelho deverá ser fácil de aceder.
- Antes de ligar o conector da fonte de alimentação/aparelho à tomada, a tensão de rede indicada na fonte de alimentação/aparelho tem de ser comparada com a tensão de rede local. Se os valores não coincidirem, contacte a nossa equipa de assistência técnica.
- Volte a desconectar a ficha de rede da rede elétrica depois de desligar.
- Tenha atenção para que o cabo de alimentação não fique entalado ou dê origem a tropeções.
- Ligue o cabo de alimentação a uma ficha de contacto de segurança com ligação à terra. Não utilize blocos de tomadas para a ligação! Se for utilizada uma extensão, esta deve corresponder às normas VDE.
- O aparelho só pode ser utilizado com o cabo de alimentação fornecido.
- △ Um cabo de alimentação danificado não pode ser reutilizado e deverá ser imediatamente substituído. Se estiver danificado, o cabo de rede tem de ser substituído pelo fabricante, por um colaborador da assistência técnica ou outro técnico qualificado para evitar perigos.
- Este símbolo  remete para aparelhos da classe de proteção I.
- Este símbolo  remete para aparelhos da classe de proteção II.
- Este símbolo  remete para aparelhos da classe de proteção III.
- △ Retire sempre a ficha de rede em todos os trabalhos de reparação, manutenção e limpeza!

VIGTIGE INFORMATIONER







Vigtigt! Læs vejledningen grundigt igennem inden montage og første ibrugtagning. Her får du vigtige informationer om sikkerhed, anvendelse samt vedligeholdelse af apparatet. Gem denne vejledning godt til senere brug i forbindelse med vedligeholdelsesarbejde eller bestilling af reservedele. Udlever også denne vejledning, hvis apparatet skifter ejer.

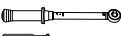

Dette symbol  henviser til en vigtig fare.

Denne vejledning kan også downloades under www.kettler.net.

1.0 BRUGERINFORMATION

- **OBS!** Læs også informationerne i „Sikkerhedsanvisninger og informationer til brug af løbebånd“  og „Computer- / træningsvejledning, betjening, biomekanik“ .
- Dette symbol  henviser til en unbrakonøgle.
- Dette symbol  henviser til en momentnøgle.
- Dette symbol  henviser til en skruetrækker.
- Dette sportsapparat overholder DIN EN ISO 20957-1:2014, samt ...
07886-800 TRACK S 8
- DIN EN ISO 20957-6:2017, nøjagtighed HB
07886-900 TRACK S 10
- DIN EN ISO 20957-6:2017, nøjagtighed SA

2.0 ELEKTRISK SIKKERHED





- △ **ADVARSEL!** Fare på grund af elektrisk strøm!
Elektrisk strøm er altid en potentiel farekilde. Omgås altid apparatet med den nødvendige omtanke.
- △ Udsæt ikke apparatet for fugt! Undgå kontakt med væske.
- Den korrekt installerede stikkontakt, som anvendes til apparatet, skal være let tilgængelig.
- Inden netdelens/apparatets stik tilsluttes stikkontakten, skal netspændingen angivet på netdelen/apparatet sammenlignes med den lokale netspænding. Stemmer disse ikke overens, henvend dig til vores serviceteam.
- Træk stikket ud af stikkontakten, når du har slukket for apparatet.
- Pas på, at ledningen til apparatet ikke klemmes eller ligger sådan, at man snubler over den.
- Forbind ledningen med en beskyttelseskontaktdåse med jordforbindelse. Anvend ikke en multistikdåse! Ved brug af en forlængelsesledning skal denne overholde de tyske VDE-bestemmelser.
- Apparatet må kun bruges sammen med den medfølgende ledning.
- △ En beskadiget ledning må ikke anvendes mere, og skal skiftes ud med det samme. Hvis ledningen er beskadiget, skal denne skiftes ud af producenten, en servicemedarbejder eller en anden kvalificeret fagperson for at undgå enhver form for fare.
- Dette symbol  henviser til apparater i beskyttelsesklasse I.
- Dette symbol  henviser til apparater i beskyttelsesklasse II.
- Dette symbol  henviser til apparater i beskyttelsesklasse III.
- △ Træk stikket ud under alle former for reparations-, vedligeholdelses- og rengøringsarbejde

ВАЖНЫЕ УКАЗАНИЯ





Важно! Внимательно прочтите эту инструкцию перед сборкой и первым использованием. В ней содержатся важные указания по технике безопасности, а также по использованию и техническому обслуживанию устройства. Сохраните эту инструкцию — она может пригодиться вам в будущем, например, для работ по техобслуживанию или заказа запчастей. При смене владельца обязательно передавайте и эту инструкцию. Этот значок  обозначает важные предупреждения. Данная инструкция доступна для скачивания на www.kettler.net.

1.0 ИНФОРМАЦИЯ ДЛЯ ПОЛЬЗОВАТЕЛЯ

- **Внимание!** Обязательно учитывайте рекомендации разделов «Меры предосторожности и рекомендации по эксплуатации беговой дорожки» , а также «Руководство по использованию компьютера и проведению тренировок, управлению, биомеханике» .
- Значок  обозначает ключ для болтов с шестигранной головкой.
- Значок  обозначает динамометрический ключ.
- Значок  обозначает отвертку.
- Этот тренажер соответствует требованиям DIN EN ISO 20957-1:2014, а также...
07886-800 TRACK S 8
- DIN EN ISO 20957-6:2017, класс точности HB
07886-900 TRACK S 10
- DIN EN ISO 20957-6:2017, класс точности SA

2.0 ЭЛЕКТРОБЕЗОПАСНОСТЬ

- △ **ПРЕДУПРЕЖДЕНИЕ!** Опасность поражения электрическим током!
Электрический ток – постоянный источник потенциального риска. Будьте осторожны при обращении с тренажером.
- △ Не оставляйте тренажер во влажной среде! Защищайте устройство перед контактом с жидкой средой
- Надлежащим образом смонтированная розетка для подключения тренажера должна быть легко доступна.
- Прежде чем подсоединить вилку/тренажер к розетке, необходимо убедиться, что напряжение, указанное на блоке питания/тренажере, соответствует напряжению местной сети. Если эти характеристики не совпадают, пожалуйста, обращайтесь в наш отдел технического обслуживания.
- После отключения от сети питания вынимайте вилку из розетки.
- Обязательно следите за тем, чтобы сетевой кабель не пережимался и не мешал проходу.
- Подключайте кабель сетевого питания в штепсельную розетку с заземляющим контактом. Не используйте при подключении многоконтактные штепсельные розетки! Применяемый вами шнур-удлинитель должен соответствовать требованиям Союза немецких электротехников.
- Тренажер можно использовать только с идущим в комплекте сетевым кабелем.
- △ Пользоваться поврежденным сетевым кабелем нельзя, его необходимо сразу же заменить. Во избежание опасностей при повреждении проводки для ее замены необходимо обращаться к специалистам по техническому обслуживанию производителя или другому квалифицированному персоналу.
- Значок  обозначает устройства с классом защиты I.
- Значок  обозначает устройства с классом защиты II.
- Значок  обозначает устройства с классом защиты III.
- △ Для выполнения ремонта, технического обслуживания или очистки тренажера отсоединяйте штекер от сети!



ВАЖНИ УКАЗАНИЯ



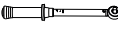

Важно! Моля, преди монтажа и първата употреба внимателно прочетете указанията. Ще получите важни указания за Вашата безопасност, както и за употребата и поддържането на уреда. Внимателно съхранявайте това ръководство за информация, респ. за дейности по поддръжката или поръчка на резервни части. При смяна на собственика на уреда му връчете и това ръководство.

Символът \triangle е указание за важно предупреждение. Това ръководство може да се сваля и от www.kettler.net.

1.0 ИНФОРМАЦИЯ ЗА ПОТРЕБИТЕЛЯ

- **Внимание!** Непременно съблюдавайте и указанията в брошурите „Указания за безопасност и информация за употребата на бягащи пътеки“ (13) и „Указания за компютъра / тренировките, обслужване, биомеханика“ (33).
- С този символ  се обозначава инбусен ключ.
- С този символ  се обозначава динамометричен ключ.
- С този символ  се обозначава отвертка.
- Този спортен уред съответства на изискванията на DIN EN ISO 20957-1:2014, както и на ...
07886-800 TRACK S 8
- DIN EN ISO 20957-6:2017, точност HB
07886-900 TRACK S 10
- DIN EN ISO 20957-6:2017, точност SA

2.0 ЕЛЕКТРИЧЕСКА БЕЗОПАСНОСТ





- \triangle **ПРЕДУПРЕЖДЕНИЕ!** Опасност поради електрически ток!
Електрическият ток винаги означава потенциален източник на опасност. Винаги работете с уреда с необходимата разумност.
- \triangle Не излагайте уреда на влага! Пазете го от контакт с течности
- Монтираният в съответствие с разпоредбите контакт за свързване на уреда трябва да бъде лесно достъпен.
- Преди да се включи щепселът на захранващото устройство/уред в контакта, сравнете указаното на захранващото устройство/уред мрежово напрежение с напрежението на локалната мрежа. Ако стойностите не съответстват, се свържете с нашия обслужващ екип.
- След изключване изваждайте щепсела от контакта на електрическата мрежа.
- Непременно обърнете внимание електрическият кабел да не е притиснат и да не съществува опасност от спъване.
- Съединявайте мрежовия кабел с предпазен контакт със заземяване. Не използвайте многопозиционни контакти за включване! При използване на удължаващ кабел той трябва да отговаря на директивите на Съюза на немските електротехници.
- Уредът може да се използва само с доставения с него мрежов кабел.
- \triangle Повреден мрежов кабел ни бива да се използва повече и веднага трябва да бъде сменен. Ако захранващият кабел е повреден, той трябва да бъде сменен от производителя, сътрудник на сервиза или от друг квалифициран специалист, за да се предотвратят рискове.
- С този символ  се обозначават устройства с клас на защита I.
- С този символ  се обозначават устройства с клас на защита II.
- С този символ  се обозначават устройства с клас на защита III.
- \triangle При всички работи по ремонта, поддръжката и почистването непременно издърпвайте мрежовия щепсел!

ΣΗΜΑΝΤΙΚΕΣ ΥΠΟΔΕΙΞΕΙΣ





Σημαντικό! Διαβάστε πλήρως και προσεκτικά τις οδηγίες, πριν τη συναρμολόγηση και την πρώτη χρήση. Περιλαμβάνουν σημαντικές υποδείξεις για την ασφάλειά σας, καθώς και για τη χρήση και τη συντήρηση της συσκευής. Φυλάξτε προσεκτικά αυτές τις οδηγίες για μελλοντική πληροφόρηση και/ή για εργασίες συντήρησης ή παραγγελίες ανταλλακτικών. Παραδώστε αυτές τις οδηγίες μαζί με τη συσκευή σε περίπτωση μεταβίβασης της συσκευής. Αυτό το σύμβολο  δείχνει μια σημαντική προειδοποίηση. Μπορείτε να πραγματοποιήσετε λήψη αυτού του εγχειριδίου οδηγιών και από τον ιστότοπο www.kettler.net.

1.0 ΠΛΗΡΟΦΟΡΙΕΣ ΓΙΑ ΤΟ ΧΡΗΣΤΗ

- **Προσοχή!** Τηρείτε οπωσδήποτε τις υποδείξεις στα φυλλάδια „Υποδείξεις ασφαλείας και πληροφορίες για τη χρήση διαδρόμων τρεξίματος“  και „Οδηγίες υπολογιστή/εγκύμνασης, χειρισμός, βιομηχανολογία“ .
- Αυτό το σύμβολο  υποδεικνύει ένα κλειδί Άλεν.
- Αυτό το σύμβολο  υποδεικνύει ένα ροπόκλειδο.
- Αυτό το σύμβολο  υποδεικνύει ένα κατσαβίδι.
- Αυτή η συσκευή άθλησης συμμορφώνεται με το πρότυπο DIN EN ISO 20957-1:2014, καθώς και ...
07886-800 TRACK S 8
- DIN EN ISO 20957-6:2017, Ακρίβεια HB
07886-900 TRACK S 10
- DIN EN ISO 20957-6:2017, Ακρίβεια SA

2.0 ΑΣΦΑΛΗΣ ΧΡΗΣΗ ΗΛΕΚΤΡΙΚΟΥ ΡΕΥΜΑΤΟΣ





- ⚠ **ΠΡΟΕΙΔΟΠΟΙΗΣΗ!** Κίνδυνος από ηλεκτρικό ρεύμα!
Το ηλεκτρικό ρεύμα αποτελεί πάντα μια δυναμική πηγή κινδύνου. Να μεταχειρίζεστε πάντα τη συσκευή με την αναγκαία περίσκεψη.
- ⚠ Μην εκθέσετε ποτέ τη συσκευή σε υγρασία! Προστατευτείτε την από επαφή με υγρά
- Η συσκευή πρέπει να συνδέεται σε πρίζα που έχει εγκατασταθεί σύμφωνα με τους κανονισμούς και είναι εύκολα προσβάσιμη.
- Πριν συνδέσετε το φις του τροφοδοτικού/της συσκευής στην πρίζα, πρέπει να συγκρίνετε την τάση δικτύου ρεύματος που αναφέρεται στο τροφοδοτικό/στη συσκευή με την τοπικά διαθέσιμη τάση δικτύου ρεύματος. Αν οι τιμές δεν συμφωνούν, παρακαλούμε να αποσταθεί στην ομάδα σέρβις της εταιρείας μας.
- Μετά την απενεργοποίηση αποσυνδέετε πάλι το φις ρευματοληψίας από το δίκτυο ρεύματος.
- Προσέχετε οπωσδήποτε, το καλώδιο ρεύματος να μην συμπιεστεί και να μην αποτελεί κίνδυνο για να σκοντάψει κάποιος.
- Συνδέετε το καλώδιο ρεύματος σε πρίζα σόουκ η οποία διαθέτει προστατευτική γείωση. Μη χρησιμοποιείτε πολύπριζα για τη σύνδεση! Σε περίπτωση χρήσης καλωδίου επέκτασης, αυτό πρέπει να συμμορφώνεται με τις οδηγίες VDE.
- Η συσκευή επιτρέπεται να χρησιμοποιείται μόνο με το καλώδιο ρεύματος που τη συνοδεύει.
- ⚠ Αν το καλώδιο ρεύματος υποστεί ζημιά, δεν επιτρέπεται να χρησιμοποιηθεί πάλι και πρέπει να αντικατασταθεί άμεσα. Αν το καλώδιο ρεύματος έχει υποστεί ζημιά, πρέπει να αντικατασταθεί από τον κατασκευαστή, από ένα συνεργάτη σέρβις του κατασκευαστή ή από άλλο εξειδικευμένο τεχνικό, για την αποφυγή κινδύνων.
- Αυτό το σύμβολο  υποδεικνύει συσκευές της κατηγορίας προστασίας I.
- Αυτό το σύμβολο  υποδεικνύει συσκευές της κατηγορίας προστασίας II.
- Αυτό το σύμβολο  υποδεικνύει συσκευές της κατηγορίας προστασίας III.
- ⚠ Σε όλες τις εργασίες επισκευής, συντήρησης και καθαρισμού, αφαιρείτε οπωσδήποτε το φις ρευματοληψίας από την πρίζα!

ملاحظات هامة

هام! يرجى قراءة هذا الدليل بعناية قبل التركيب، وقبل أول استخدام للجهاز. ستحصل على التعليمات الهامة لسلامتك وللاستخدام وصيانة الجهاز. احفظ هذا الدليل بعناية للحصول على المعلومات باستمرار، وكذلك لإجراء أعمال الصيانة وطلب قطع الغيار. عند منح هذا الجهاز لمستخدم آخر، اعطه هذا الدليل مع الجهاز.

هذا الرمز  يُشير إلى التعليمات التحذيرية الهامة. يمكنك تحميل هذا الدليل من الرابط www.kettler.net.

١, معلومات للمستخدمين

- **تنبيه!** يرجى أيضا اتباع التعليمات الواردة في الكتيبات ،تعليمات السلامة ومعلومات عن استخدام جهاز الجري "  و "تعليمات الكمبيوتر / التدريب، الاستخدام، الميكانيكا الحيوية" .
- هذا الرمز  يُشير إلى المفك السداسي.
- هذا الرمز  يُشير إلى مفتاح عزم الدوران.
- هذا الرمز  يُشير إلى مفك البراغي.
- هذا الجهاز يتوافق مع المعيار DIN EN ISO 20957-1:2014، وكذلك...
- **07886-800TRACK S 8**
- 2017 - DIN EN ISO 20957-1، الدقة HB
- **07886-800TRACK S 10**
- 2017 - DIN EN ISO 20957-1، الدقة SA

٢, السلامة الكهربائية

- **تحذير!**  خطر التعرض للتيار الكهربائي!
- وجود تيار كهربائي يعني دائما وجود مصدر خطر محتمل. ينبغي دائما التعامل مع الجهاز بالقدر اللازم من الحظر.
- لا تعرض الجهاز للرطوبة! يجب حماية الجهاز من ملامسة السوائل
- يجب أن يكون من السهل الوصول إلى المقابس المثبتة بشكل صحيح لتوصيل الجهاز بالشبكة.
- قبل توصيل قابس مصدر الطاقة / الجهاز بمقبس التيار الكهربائي، يجب مقارنة فلطية التيار الكهربائي المحددة على شاحن الطاقة / الجهاز بفلطية شبكة التيار الكهربائي المحلية. إذا كانت القيم غير متطابقة، فيرجى الاتصال بفريق الخدمة الخاص بنا.
- أفضل قابس الطاقة عن مصدر التيار الكهربائي بعد إيقاف التشغيل.
- تأكد من أن كابل الطاقة لا يُضغط عليه أو يصبح "حجر عثرة".
- قم بتوصيل كابل الطاقة بمأخذ تيار كهربائي مؤرض. لا تستخدم مقابس متعددة لتوصيل الجهاز بالتيار الكهربائي! عند استخدام كابل تمديد، يجب أن يتوافق هذا الكابل مع إرشادات رابطة المهندسين الكهربائيين الألمان (VDE).
- لا يُسمح بتشغيل الجهاز إلا باستخدام الكابل المورد معه.
- تجنب استخدام كابل التيار المتضرر وقم باستبداله على الفور. تجنب استخدام كابل التيار المتضرر وقم باستبداله على الفور. في حالة تلف كابل الطاقة، يجب استبداله بأخر من إنتاج نفس الشركة المصنعة أو مقدم الخدمة أو أي شخص معتمد آخر وذلك لتجنب المخاطر.
- الرمز  يُشير إلى الأجهزة ذات فئة الحماية I.
- الرمز  يُشير إلى الأجهزة ذات فئة الحماية II.
- الرمز  يُشير إلى الأجهزة ذات فئة الحماية III.
-  تأكد من فصل قابس التيار الكهربائي أثناء إجراء كافة أعمال الإصلاح والصيانة والتنظيف!
- الرمز  يُشير إلى الأجهزة ذات فئة الحماية I.
- الرمز  يُشير إلى الأجهزة ذات فئة الحماية II.
- الرمز  يُشير إلى الأجهزة ذات فئة الحماية III.
-  تأكد من فصل قابس التيار الكهربائي أثناء إجراء كافة أعمال الإصلاح والصيانة والتنظيف!

INDICAȚII IMPORTANTE







Important! Citiți cu atenție indicațiile înainte de montare și de prima utilizare. În acest fel obțineți informații importante pentru siguranța dvs., precum și pentru utilizarea și întreținerea aparatului. Păstrați cu grijă aceste instrucțiuni în vederea informării, respectiv pentru lucrările de întreținere sau comandarea pieselor de schimb. Predați aceste instrucțiuni în cazul schimbării proprietarului aparatului.



Acest simbol  indică un avertisment important.

Aceste instrucțiuni pot fi descărcate și de la www.kettler.net.

1.0 INFORMAȚII PENTRU UTILIZATOR

- **Atenție!** Respectați neapărat și indicațiile din broșurile „Instrucțiuni privind siguranța și informații pentru utilizarea benzilor de alergare”  și „Instrucțiuni pentru calculator/instrucțiuni de antrenament, operarea, biomecanica” .
- Acest simbol  indică o cheie inbus.
- Acest simbol  indică o cheie dinamometrică.
- Acest simbol  indică o șurubelniță.
- Acest aparat pentru sport corespunde standardului DIN EN ISO 20957-1:2014, precum și...
07886-800 TRACK S 8
- DIN EN ISO 20957-6:2017, precizie HB
07886-900 TRACK S 10
- DIN EN ISO 20957-6:2017, precizie SA

2.0 SIGURANȚA ELECTRICĂ

- ▲ **AVERTIZARE!** Pericol cauzat de curentul electric!
Curentul electric constituie întotdeauna o potențială sursă de pericol. Manevrați întotdeauna aparatul cu precauția necesară.
- ▲ Feriți aparatul de umezeală! Protejați-l de contactul cu lichidele!
- Priza instalată în mod corespunzător pentru conectarea aparatului trebuie să fie ușor accesibilă.
- Înainte de a conecta fișa adaptorului/aparatului la priză, tensiunea rețelei indicată pe adaptor/aparat trebuie comparată cu tensiunea rețelei locale. Dacă valorile nu corespund, contactați echipa noastră de service.
- După oprire deconectați din nou ștecherul de la rețeaua de alimentare.
- Atenție deosebită la cablul de rețea, acesta trebuie să fie dispus liber, fără a constitui un pericol de împiedicare.
- Conectați cablul de rețea la o priză cu contact de protecție cu împământare. Nu folosiți prize multiple pentru conectare! Dacă utilizați un prelungitor, acesta trebuie să corespundă reglementărilor VDE.
- Aparatul trebuie utilizat numai cu cablul de rețea livrat.
- ▲ Cablul de rețea deteriorat nu trebuie refolosit și se va înlocui imediat. În cazul deteriorării cablului de rețea, acesta trebuie înlocuit de către producător, tehnicianul de service sau alt specialist calificat, pentru a evita pericolul.
- ▲ Acest simbol  indică aparate din clasa de protecție I.
- ▲ Acest simbol  indică aparate din clasa de protecție II.
- ▲ Acest simbol  indică aparate din clasa de protecție III.
- ▲ Scoateți neapărat ștecherul din priză în cazul tuturor lucrărilor de reparație, întreținere și curățare!

FONTOS ÚTMUTATÁSOK







Fontos! Kérjük, az összeszerelés és az első használat előtt figyelmesen olvassa el az útmutatót. Fontos tudnivalókat tartalmaz az Ön biztonságával, valamint a készülék használatával és a karbantartásával kapcsolatban. Kérjük, őrizze meg ezt az útmutatót, hogy amennyiben később információra van szüksége, ill. karbantartási munkálatokhoz vagy alkatrészek rendeléséhez szüksége van az útmutatóra, a rendelkezésére álljon. Ha a készüléket eladja, kérjük, ezeket az útmutatókat is adja tovább a készülékkel együtt.

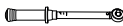

A  szimbólum fontos figyelmeztetést jelöl.

Ez az útmutató letölthető a www.kettler.net oldalról is.

1.0 FELHASZNÁLÓI TÁJÉKOZTATÓ

- **Figyelem!** Mindenképpen vegye figyelembe a „Futógépek használatával kapcsolatos biztonsági figyelmeztetések”  és „Számítógép használati/tréning, kezelési biomechanikai útmutató”  füzetek útmutatásait.
- Ez a szimbólum  imbuszkulcsot jelöl.
- Ez a szimbólum  nyomatékkulcsot jelöl.
- Ez a szimbólum  csavarhúzót jelöl.
- Ez a készülék megfelel az alábbi szabványoknak: DIN EN ISO 20957-1:2014, továbbá ...
07886-800 TRACK S 8
- DIN EN ISO 20957-6:2017, HB pontosság
07886-900 TRACK S 10
- DIN EN ISO 20957-6:2017, SA pontosság

2.0 ELEKTROMOS BIZTONSÁG

- △ **FIGYELEM!** Veszélyes elektromos áram!
Az elektromos áram mindig potenciális veszélyforrás. Kellő körültekintéssel kezelje a készüléket.
- △ Óvja a készüléket mindenfajta nedvességtől! Óvja az érintkezőket mindenféle nedvességtől
- A szakszerűen beépített fali aljzat, melyhez a gépet csatlakoztatta, mindig legyen könnyen hozzáférhető.
- A tápegység/készülék csatlakozóját a fali aljzathoz csak akkor csatlakoztassa, ha a tápegység/készüléken szereplő hálózati feszültség egyezik a helyi elektromos hálózat feszültségével. Ha nem egyeznek az értékek, vegye fel a kapcsolatot szervizrészlegünkkel.
- A lekapcsolást követően húzza ki a hálózati csatlakozót az elektromos hálózataból.
- Ügyeljen arra, hogy az elektromos vezeték sehol ne szoruljon be, és a biztonságos közlekedést ne akadályozza.
- A hálózati kábelt védőföldelt védőérintkezős aljzatba csatlakoztassa. A csatlakoztatáshoz ne használjon konnektor elosztót! Amennyiben hosszabbító kábelt használ, akkor annak meg kell felelni a VDE irányelvnek.
- A készülék csak a mellékelt tápkábellel használható.
- △ Tilos a készüléket sérült tápkábellel használni, azt azonnal cserélje ki. Ha a tápkábel sérült, azt a gyártó, a hivatalos szerviz vagy más szakképzett személy cserélheti ki, így elkerülhetőek a veszélyek.
- △ Ez a szimbólum  a készülék I. védelmi osztályát jelöli.
- △ Ez a szimbólum  a készülék II. védelmi osztályát jelöli.
- △ Ez a szimbólum  a készülék III. védelmi osztályát jelöli.
- △ Javítási, karbantartási és tisztítási munkák előtt mindig húzza ki a hálózati csatlakozót!

VAŽNE NAPOMENE







Važno! Pozorno pročitajte ove upute prije montaže i prve uporabe. Pronaći ćete važne napomene o sigurnosti i uporabi te održavanju uređaja. Pozorno čuvajte ove upute za informaciju, održavanje ili narudžbu zamjenskih dijelova. Predajte ove upute pri promjeni korisnika uređaja.



Ovaj simbol  označava važno upozorenje.

Ove upute možete preuzeti i na www.kettler.net.

1.0 INFORMACIJE ZA KORISNIKA

- **Pažnja!** Svakako se također pridržavajte napomena u knjižicama „Sigurnosne napomene i informacije za uporabu traka za trčanje“  i „Upute za računalno/vježbanje, rukovanje i bio-mehaniku“ .
 - Ovaj simbol  označava imbus-ključ.
 - Ovaj simbol  označava okretni momentni ključ.
 - Ovaj simbol  označava odvijač vijaka.
 - Ovaj sportski uređaj odgovara DIN EN 20957-1/2014 i ...
- 07886-800 TRACK S 8**
- DIN EN ISO 20957-6:2017, točnost HB
- 07886-900 TRACK S 10**
- DIN EN ISO 20957-6:2017, točnost SA

2.0 ELEKTRIČNA SIGURNOST

- △ **UPOZORENJE!** Opasnost zbog električne struje!
Električna struja uvijek znači mogući izvor opasnosti. Uvijek rukujte uređajem uz potreban oprez.
- △ Ne izlažite uređaj vlazi! Zaštitite uređaj od kontakta s tekućinama.
- Propisno ugrađena utičnica za priključivanje uređaja mora biti lako dostupna.
- Prije nego što priključite utikač mrežnog dijela/uređaja u utičnicu, morate usporediti mrežni napon naveden na mrežnom dijelu/uređaju s lokalnim mrežnim naponom. Ako se vrijednosti ne poklapaju, obratite se našem servisnom timu.
- Nakon isključivanja ponovno odvojite mrežni utikač od strujne mreže.
- Svakako pazite da mrežni kabel ne bude zaglavljen i da ne dođe do spoticanja.
- Spojite mrežni kabel s utičnicom sa zaštitnim kontaktom koja ima zaštitno uzemljenje. Za priključivanje ne upotrebljavajte višestruke utičnice! Upotrebljavani produžni kabel mora biti u skladu s direktivama VDE.
- Uređaj se smije upotrebljavati samo s isporučnim mrežnim kabelom.
- △ Oštećeni mrežni kabel ne smije se dalje upotrebljavati i mora se odmah zamijeniti. Ako je mrežni vod oštećen, mora ga zamijeniti proizvođač, servisni radnik ili druga kvalificirana stručna osoba da se izbjegnu opasnosti.
- Ovaj simbol  označava uređaje razreda zaštite I.
- Ovaj simbol  označava uređaje razreda zaštite II.
- Ovaj simbol  označava uređaje razreda zaštite III.
- △ Svakako izvucite mrežni kabel prije obavljanja popravaka, održavanja i čišćenja!

POMEMBNI NAPOTKI







Pomembno! Pred montažo in prvo uporabo pazljivo preberite za navodila. V njih so pomembni napotki za vašo varnost, uporabo in vzdrževanje naprave. Skrbno shranite ta navodila zaradi informacij oz. za vzdrževalna dela ali za naročilo nadomestnih delov.

Ob menjavi lastnika izročite novemu lastniku tudi ta navodila.



Ta simbol ⚠ opozarja na pomembno opozorilo.

Ta navodila lahko prenesete tudi s spletne strani www.kettler.net.

1.0 INFORMACIJA ZA UPORABNIKA

- **OPOZORILO!** Obvezno upoštevajte napotke v zvezkih „Varnostni napotki in informacije za uporabo tekalnih stez“  ter „Navodila za uporabo računalnika / vadbo, upravljanje, biomehaniko“ .
- Ta simbol  opozarja na ključ imbus.
- Ta simbol  opozarja na navorni ključ.
- Ta simbol  opozarja na izvijač.
- Ta športna naprava ustreza DIN EN ISO 20957-1:2014 ter ...
- **07886-800 TRACK S 8**
- DIN EN ISO 20957-6:2017, natančnost HB
- **07886-900 TRACK S 10**
- DIN EN ISO 20957-6:2017, natančnost SA

2.0 ELEKTRIČNA VARNOST

- ⚠ **OPOZORILO!** Nevarnost zaradi električnega toka!
Električni tok pomeni vedno morebitni vir nevarnosti. Zato uporabljajte napravo vedno s potrebno previdnostjo.
- ⚠ Naprave ne izpostavljajte vlagi! Zaščitite jo pred stikom s tekočinami
- Vtičnica za priklop naprave, nameščena po predpisih, mora biti vedno zlahka dostopna.
- Preden boste vtič napajalnika/naprave priklopili v vtičnico morate električno napetost, navedeno na napajalniku/napravi primerjati s krajevno električno napetostjo. Če se vrednosti ne ujemata, se obrnite na naše servisno moštvo.
- Po izklopu naprave ločite električni vtič od električnega omrežja.
- Obvezno pazite, da električni kabel ne bo ukleščen ali ne bo postal „past za spotik“.
- Električni kabel povežite z vtičnico z zaščitnim kontaktom z ozemljitvijo. Za priključitev ne uporabljajte razdelilnika z več vtičnicami! Uporabljen kabelski podaljšek mora ustrezati smernicam VDE.
- Napravo je dovoljeno uporabljati le s priloženim električnim kablom.
- ⚠ Poškodovanega električnega kabla ni dovoljeno več uporabljati in ga je treba takoj zamenjati. Če je električni kabel poškodovan, ga mora zamenjati proizvajalec, sodelavec servisa ali drugi kvalificirani strokovnjak in tako preprečiti nevarnosti.
- Ta simbol  opozarja na naprave razreda zaščite I.
- Ta simbol  opozarja na naprave razreda zaščite II.
- Ta simbol  opozarja na naprave razreda zaščite III.
- ⚠ Pri vseh popravilih, vzdrževalnih delih in čiščenju obvezno izvlcite električni vtič.

DÔLEŽITÉ UPOZORNENIA







Dôležité! Pred montážou a prvým použitím si pozorne prečítajte tento návod. Dozviete sa dôležité upozornenia pre vašu bezpečnosť, ako aj pre používanie a údržbu prístroja. Tento návod starostlivo uchovajte z informatívnych dôvodov, resp. kvôli údržbovým prácam alebo objednávkam náhradných dielov. Pri zmene majiteľa odovzdajte spolu s prístrojom aj tento návod.

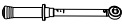

Tento symbol  označuje dôležité výstražné upozornenie.

Tento návod si môžete stiahnuť aj na stránke www.kettler.net

1.0 INFORMÁCIE PRE POUŽÍVATEĽA

- **Pozor!** Dodržiavajte bezpodmienečne aj pokyny uvedené v brožúrach „Bezpečnostné pokyny a informácie o používaní bežeckých pásov“  a „Návod na ovládanie počítača a zostavenie tréningu, obsluha, biomechanika“ .
- Tento symbol  označuje imbusový kľúč.
- Tento symbol  označuje momentový kľúč.
- Tento symbol  označuje skrutkovač.
- Toto športové zariadenie zodpovedá norme DIN EN ISO 20957-1:2014, ako aj ...
07886-800 TRACK S 8
 • DIN EN ISO 20957-6:2017, presnosť HB
07886-900 TRACK S 10
 • DIN EN ISO 20957-6:2017, presnosť SA

2.0 ELEKTRICKÁ BEZPEČNOSŤ

- △ **VAROVANIE!** Nebezpečenstvo spôsobené elektrickým prúdom!
Elektrický prúd predstavuje vždy potenciálny zdroj nebezpečenstva. So zariadením manipulujte vždy s potrebnou obozretnosťou.
- △ Zariadenie nevystavujte vlhku! Chráňte ho pred kontaktom s kvapalinami
- Zásuvka na pripojenie zariadenia, nainštalovaná v súlade s predpismi, musí byť ľahko prístupná.
- Skôr ako sa zástrčka sieťového adaptéra/zariadenia pripojí k zásuvke, musí sa sieťové napätie uvedené na sieťovom adaptéri/zariadení porovnať s miestnym sieťovým napätím. Ak sa hodnoty nezhodujú, obráťte sa na náš servisný tím.
- Po vypnutí znova odpojte sieťovú zástrčku od elektrickej siete.
- Bezpodmienečne dbajte na to, aby sa sieťový kábel nezacvikol alebo aby sa na ňom nebolo možné potknúť.
- Sieťový kábel zapojte do zásuvky s ochranným kontaktom a s ochranným uzemnením. Na pripojenie nepoužívajte skupinové zásuvky! Pri použití predĺžovacieho kábla musí tento zodpovedať smerniciam VDE.
- Zariadenie sa smie používať len s dodaným sieťovým káblom.
- △ Poškodený sieťový kábel sa nesmie ďalej používať a musí sa ihneď vymeniť. Keď je sieťové vedenie poškodené, musí ho výrobca, servisný pracovník alebo iný kvalifikovaný odborník vymeniť, aby sa zabránilo nebezpečenstvám.
- Tento symbol  označuje zariadenia triedy ochrany I.
- Tento symbol  označuje zariadenia triedy ochrany II.
- Tento symbol  označuje zariadenia triedy ochrany III.
- △ Pri všetkých opravách, údržbových a čistiacich prácach bezpodmienečne vyťahujte sieťovú zástrčku!

VAŽNI SAVETI







Važno! Pažljivo pročitajte ove savete pre montaže i pre prve upotrebe. Dobićete važne savete za Vašu sigurnost, kako i za upotrebu i održavanje uređaja za vežbanje. Čuvajte ovo uputstvo na sigurnom mestu, da bi Vam poslužilo za informacije, odnosno kod radova održavanja i kod poručivanja rezervnih delova. U slučaju predaje uređaja novom vlasniku, uz uređaj predajte i ovo uputstvo.

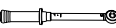

Ovaj simbol  označava važnu napomenu.

Ovo uputstvo možete preuzeti i na stranici www.kettler.net.

1.0 INFORMACIJE ZA KORISNIKE

- **Pažnja!** Obavezno se pridržavajte uputstava u knjižicama „Sigurnosni saveti i informacije za uporabu traka za trčanje“  i „Uputstvo za računar / trening, uputstva, biomehanika“ .
- Ovaj simbol  označava imbus ključ.
- Ovaj simbol  označava moment-ključ.
- Ovaj simbol  označava odvijač.
- Ova sporska sprava odgovara standardu DIN EN ISO 20957-1:2014, kao i ...
07886-800 TRACK S 8
- DIN EN ISO 20957-6:2017, razred tačnosti HB
07886-900 TRACK S 10
- DIN EN ISO 20957-6:2017, razred tačnosti SA

2.0 ELEKTRIČNA SIGURNOST

- △ **UPOZORENJE!** Opasnost od električne struje!
Električna struja uvek predstavlja potencijalnu opasnost. Uređajem uvek rukujte uz potreban oprez.
- △ Uređaj ne izlažite vlazi! Zaštitite ga od kontakta s tečnostima
- Propisno instalirana utičnica za priključivanje uređaja mora biti lako dostupna.
- Pre nego što utikač za napajanje/uređaja stavite u utičnicu, treba da uporedite mrežni napon naznačen na napajanju/uređaju sa lokalnim mrežnim naponom. Ako se vrednosti ne podudaraju, molimo vas da se obratite našem servisu.
- Mrežni utikač nakon isključivanja izvucite iz utičnice.
- Obavezno pazite na to, da ne dođe do prikleštenja mrežnog kabla ili da ovaj ne bude „predmet spoticanja“.
- Priključite kabl za struju u šuko-utičnicu sa zaštitnim uzemljenjem. Nemojte za priključivanje da upotrebljavate višekratne utikače! Kod upotrebe produžnog kabla, ovaj mora da odgovara direktivama VDE.
- Uređaj sme da se koristi samo sa isporučenim mrežnim kablom.
- △ Oštećeni mrežni kabl ne sme da se koristi i treba ga odmah zameniti. Ako je mrežni kabl oštećen, mora da ga zameni proizvođač, serviser ili drugo kvalifikovano stručno lice kako bi se izbegle moguće opasnosti.
- Ovaj simbol  označava sprave sa klasom zaštite I.
- Ovaj simbol  označava sprave sa klasom zaštite II.
- Ovaj simbol  označava sprave sa klasom zaštite III.
- △ Pre bilo kakvih popravki, održavanja i čišćenja, obavezno izvucite utikač iz utičnice!

VIKTIG INFORMATION







Viktigt! Läs igenom denna anvisning noga innan du monterar löpbandet och börjar använda det. Den innehåller viktig information för din säkerhet samt om maskinens användning och skötsel. Förvara bruksanvisningen så att den finns till hand när det är dags för underhåll eller om du behöver beställa reservdelar. Om du säljer löpbandet ska bruksanvisningen följa med till den nya ägaren.

Denna symbol  står framför viktiga varningar.

Denna bruksanvisning kan även laddas ner från www.kettler.net.

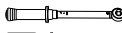
1.0 ANVÄNDARINFORMATION





- **Obs!** Kom ihåg att även läsa vad som står i häftena „Information och säkerhetsanvisningar för begagnade löpband“  samt „Dator- och träningsinstruktioner, betjäning och biomekanik“ .
- Denna symbol  anger att det rör sig om en insexnyckel.
- Denna symbol  anger att det rör sig om en vridmomentnyckel.
- Denna symbol  anger att det rör sig om en skruvdragare.
- Detta sportredskap uppfyller kraven i DIN EN ISO 20957-1:2014 samt ...
07886-800 TRACK S 8
- DIN EN ISO 20957-6:2017, HB-noggrannhet
07886-900 TRACK S 10
- DIN EN ISO 20957-6:2017, SA-noggrannhet

2.0 ELSÄKERHET

 **VARNING!** Fara för elektricitet!

Elektricitet innebär alltid en potentiell riskkälla. Se därför till att du alltid hanterar träningsredskapet på rätt sätt.

 Löpbandet får inte utsättas för fukt eller väta! Skydda det mot kontakt med vätskor.

- Eluttaget som används för att ansluta träningsredskapet till elnätet ska vara installerat enligt gällande elbestämmelser och lätt att komma åt.
- Innan du ansluter nätenheten med stickproppen till eluttaget måste du kontrollera att nätspänningen som anges på nätenheten/träningsredskapet stämmer överens med den lokala nätspänningen. Om värdena inte stämmer överens, bör du kontakta vårt serviceteam.
- Dra ur stickproppen igen ur eluttaget när du har stängt av träningsredskapet.
- Se till att sladden inte kommer i kläm och att den inte ligger så att man kan snubbla på den.
- Anslut nätkabeln till ett jordat vägguttag. Obs! Löpbandet får inte anslutas till ett grenuttag. Om du använder en förlängningssladd måste denna uppfylla kraven i de tyska VDE-föreskrifterna.
- Löpbandet får endast användas tillsammans med den medföljande nätkabeln.
-  Är nätsladden trasig får den inte användas, utan ska genast bytas ut. Är nätsladden trasig ska den bytas ut av tillverkaren, en servicetekniker eller någon annan kvalificerad yrkesperson för att undvika risker.
- Denna symbol  anger att det rör sig om ett redskap i skyddsklass I.
- Denna symbol  anger att det rör sig om ett redskap i skyddsklass II.
- Denna symbol  anger att det rör sig om ett redskap i skyddsklass III.
-  Dra alltid ur nätsladden i samband med reparations-, skötsel- och rengöringsarbeten.

TÄRKEÄT OHJEET







Tärkeää! Lue asennusohjeet huolellisesti läpi ennen asennusta ja ensimmäistä käyttöä. Saat niistä tärkeitä turvallisuutta koskevia tietoja sekä ohjeita laitteen käyttöön ja huoltoon. Säilytä nämä ohjeet huolellisesti huoltotoita sekä varaosatilauksia varten. Anna ohjeet mukaan, mikäli laitteen omistaja vaihtuu.



Tämä symboli  viittaa tärkeään varoitukseen.

Tämä ohje voidaan ladata myös osoitteesta www.kettler.net.

1.0 OHJEET KÄYTTÄJÄLLE

- **Huomio!** Huomioi ehdottomasti myös ohjeet esitteissä ”Turvallisuusohjeet ja tiedot juoksumattojen käytöstä”  ja ”Tietokone / harjoitteluohjeet, käyttö, biomekaniikka” .
- Tämä symboli  viittaa kuusiokoloavaimeen.
- Tämä symboli  viittaa momenttiavaimeen.
- Tämä symboli  viittaa ruuviavaimeen.
- Tämä urheiluväline vastaa standardin DIN EN ISO 20957-1:2014 sekä...
07886-800 TRACK S 8
- ja standardi DIN EN ISO 20957-6:2017, tarkkuus HB mukaisia vaatimuksia
07886-900 TRACK S 10
- ja standardi DIN EN ISO 20957-6:2017, tarkkuus SA mukaisia vaatimuksia

2.0 SÄHKÖTURVALLISUUS

- △ **VAROITUS!** Varo sähkövirrasta aiheutuva vaaraa!
Sähkövirta tarkoittaa aina mahdollista vaaralähdettä. Käsittele laitetta aina tarvittavalla varovaisuudella.
- △ Älä altista laitetta kosteudelle! Suojaa se kosketukselta nesteisiin.
- Määräystenmukaisesti asennettuun pistorasiaan on oltava helppo pääsy laitteen liitäntää varten.
- Ennen virtalähteen/laitteen liittämistä pistorasiaan, on virtalähteellä/laitteella ilmoitettua verkkojännitettä verrattava paikalliseen verkkojännitteeseen. Elleivät arvot täsmää keskenään, ota yhteyttä huoltopalveluumme. Irrota pistoke taas sähköverkosta, kun laite on pysäytetty.
- Tarkista ehdottomasti, ettei virtajohto ole puristuksessa eikä siitä aiheudu „kompastumisvaaraa”.
- Yhdistä verkkojohto maadoitettuun schuko-pistorasiaan. Älä käytä liitäntään pistorasialistojia! Mikäli käytät jatkojohtoa, sen on vastattava VDE-määräyksiä (Saksan sähköinsinöörien liitto).
- Laitetta saadaan käyttää ainoastaan toimitukseen kuuluvalla verkkojohdolla.
- △ Vaurioitunutta verkkojohtoa ei saa enää käyttää ja se on vaihdettava välittömästi uuteen. Kos verkkojohto on vaurioitunut, se on vaarojen välttämiseksi vaihdettava valmistajan, huoltopalvelun tai muun pätevän ammattihenkilön toimesta.
- Tämä symboli  viittaa suojaluokan I laitteisiin.
- Tämä symboli  viittaa suojaluokan II laitteisiin.
- Tämä symboli  viittaa suojaluokan III laitteisiin.
- △ Irrota pistoke pistorasiasta ehdottomasti ennen kaikkia korjaus-, huolto- ja puhdistustöitä!

VIKTIGE INFORMASJONER







Viktig! Les nøye gjennom monteringsanvisningen før montering og første gangs bruk. Du får viktige informasjonen angående din sikkerhet og bruken og vedlikeholdet av apparatet. Oppbevar denne anvisningen for informasjon hhv. vedlikeholdsarbeid eller reservedelbestillinger. Gi anvisningene videre til eventuell ny eier av apparatet.



Dette symbolet  henviser til en viktig advarsel.

Denne anvisningen kan lastes ned under www.kettler.net.

1.0 BRUKERINFORMASJON

- **OBS!** Ta hensyn til informasjonene i heftene "Sikkerhetsinformasjoner og informasjonen angående bruk av tredemøller"  og "Computer- / treningsveiledning, betjening, biomekanikk" .
- Dette symbolet  viser til en unbrakonøkkel.
- Dette symbolet  viser til en dreiemomentnøkkel.
- Dette symbolet  viser til en skrutrekker.
- Dette sportsapparatet overholder DIN EN ISO 20957-1:2014, og ...
07886-800 TRACK S 8
- DIN EN ISO 20957-6:2017, nøyaktighet HB
07886-900 TRACK S 10
- DIN EN ISO 20957-6:2017, nøyaktighet SA

2.0 ELEKTRISK SIKKERHET

- △ **ADVARSEL!** Fare grunnet elektrisk strøm!
Elektrisk strøm er alltid en mulig farekilde. Vær alltid forsiktig når du håndterer apparatet.
- △ Ikke utsett apparatet for fuktighet! Beskytt det mot kontakt med væsker.
- Riktig installert stikkontakt for tilkobling av apparatet må være lett tilgjengelig.
- Før støpselet til strømforsyningen/apparatet stikkes i stikkontakten, må man kontrollere at nettspenningen som er oppgitt på apparatet stemmer overens med den lokale nettspenningen. Hvis verdiene ikke stemmer overens, ber vi deg kontakte vårt serviceteam.
- Trekk ut støpselet når apparatet er slått av.
- Påse at nettkabelen ikke er inneklemt eller at man kan snuble i den.
- Koble nettkabelen til en vernekontakt-stikkontakt som er jordat. Ikke bruk stikkontaktsskinner for tilkobling! Ved bruk av skjøtekabel må denne overholde VDE-direktivene.
- Apparatet får kun benyttes med den vedlagte nettkabelen.
- △ En skadet nettkabel får ikke benyttes lenger og den må straks byttes ut. En skadet nettkabel får ikke benyttes lenger og den må straks byttes ut. Hvis nettleddningen er skadet, må den byttes ut av produsenten, en servicemedarbeider eller en annen kvalifisert fagperson slik at man unngår farer.
- Dette symbolet  viser til at apparatet er i beskyttelsesklasse I.
- Dette symbolet  viser til at apparatet er i beskyttelsesklasse II.
- Dette symbolet  viser til at apparatet er i beskyttelsesklasse III.
- △ Ved reparasjoner, vedlikeholds- og rengjøringsarbeid må du alltid trekke ut netstøpselet!

OLULISED JUHISED







NB! Palun lugege kasutusjuhised enne paigaldust ja esmast kasutuselevõttu tähelepanelikult läbi. Siit saate olulisi juhiseid enda ohutuse ning seadme kasutamise ja hoolduse kohta. Hoidke kasutusjuhised alles teabe leidmiseks ning hooldustöödeks või varuosade tellimiseks. Omaniku vahetumisel andke kasutusjuhend seadmega kaasa.



See sümbol  tähistab olulist ohutusjuhust.

Käesoleva kasutusjuhendi saab alla laadida ka aadressilt www.kettler.net.

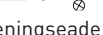
1.0 KASUTAJA INFO

- **Tähelepanu!** Järgige tingimata ka juhiseid brošüürides „Jooksulintide kasutamise ohutusjuhised ja teave“  ning „Arvuti-/treeningjuhend, kasutamine, biomehaanika“ .
- See sümbol  tähistab kuuskantvõtit.
- See sümbol  tähistab momentvõtit.
- See sümbol  tähistab kruvikeerajat.
- Käesolev treeningseade vastab standardile DIN EN ISO 20957-1:2014 ja ...
07886-800 TRACK S 8
- DIN EN ISO 20957-6:2017, täpsus HB
07886-900 TRACK S 10
- DIN EN ISO 20957-6:2017, täpsus SA

2.0 ELEKTRILINE OHUTUS

- △ **HOIATUS!** Elektrivooluga seotud oht!
Elektrivool on alati potentsiaalne ohuallikas. Käsitsege seadet alati ettevaatlikult.
- △ Ärge laske seadmel kokku puutuda niiskusega! Kaitske seda vedelikega kokkupuutumise eest.
- Nõuetekohaselt paigaldatud pistikupesa seadme ühendamiseks peab olema hõlpsalt ligipääsetav.
- Enne adapteri/seadme pistiku ühendamist pistikupessa tuleb võrrelda adapteril/seadmel märgitud võrgupinget kohaliku võrgupingega. Kui need väärtused ei kattu, pöörduge meie hooldusmeeskonna poole.
- Pärast seadme väljalülitamist lahutage pistik taas vooluvõrgust.
- Jälgige kindlasti seda, et võrgukaabel ei saaks muljuda ega jääks teele ette.
- Ühendage võrgukaabel kaitsemaandusega pistikupessa. Ärge kasutage ühendamiseks harupeisi! Pikendusjuhtme kasutamisel peab see vastama VDE eeskirjadele.
- Seadet tohib kasutada ainult kaasapandud võrgukaabliga.
- △ Kahjustatud võrgukaablit ei tohi edasi kasutada ja see tuleb kohe välja vahetada. Kui võrgukaabel on kahjustatud, tuleb see ohtude vältimiseks lasta välja vahetada tootjal, hoolduspartneril või muul kvalifitseeritud spetsialistil.
- See sümbol  tähistab seadmeid kaitseklassiga I.
- See sümbol  tähistab seadmeid kaitseklassiga II.
- See sümbol  tähistab seadmeid kaitseklassiga III.
- △ Tõmmake kõigiks remondi-, hooldus- ja puhastustööde ajaks kindlast võrgupistik kindlasti välja!

SVARĪGI NORĀDĪJUMI







Svarīgi! Lūdzam pirms montāžas un ierīces pirmās izmantošanas reizes uzmanīgi izlasīt šīs norādes. Jūs saņemsiet svarīgus norādījumus par jūsu drošību, kā arī ierīces izmantošanu un tehnisko apkopi. Rūpīgi glabājiet šo instrukciju, lai tajā varētu atrast nepieciešamo informāciju, veikt apkopes darbus vai pasūtīt rezerves daļas. Ierīces īpašnieka maiņas gadījumā ir jānodod arī šī instrukcija.



Šis simbols  apzīmē svarīgu brīdinājumu.

Šo instrukciju iespējams lejupielādēt arī tīmekļa vietnē www.kettler.net.

1.0 INFORMĀCIJA LIETOTĀJAM

- **Uzmanību!** Noteikti ievērojiet burtnīcās „Drošības norādījumi un informācija par skrejceļiņu izmantošanu”  un „Datora lietošanas un treniņu pamācība, apkalpošana, biomehānika”  iekļautos norādījumus.
- Šis simbols  apzīmē seškanšu atslēgu.
- Šis simbols  apzīmē momentatslēgu.
- Šis simbols  apzīmē skrūvgriezi.
- Šis sporta inventārs atbilst standartam DIN EN 20957-1:2014, kā arī ...
- **07886-800 TRACK S 8**
- DIN EN ISO 20957-6:2017, HB kategorijas precizitāte
- **07886-900 TRACK S 10**
- DIN EN ISO 20957-6:2017, SA kategorijas precizitāte

2.0 ELEKTRODROŠĪBA

- △ **BRĪDINĀJUMS!** Elektroenerģijas radīts apdraudējums!
Elektroenerģija vienmēr ir potenciāls apdraudējuma avots. Rīkojoties ar ierīci, ievērojiet nepieciešamo piesardzību.
- △ Nepakļaujiet ierīci mitrumam! Sargiet to no saskares ar šķidrumiem
- Pareizi uzstādītai kontaktligzdai ierīces pieslēgšanai ir jābūt viegli pieejamai.
- Pirms barošanas avota/ierīces spraudņa pievienošanas kontaktligzdai ir jāsalīdzina uz barošanas avota/ierīces norādītais tīkla spriegums ar attiecīgās vietas tīkla spriegumu. Ja vērtības neatbilst, lūdzu, sazinieties ar mūsu tehniskās apkopes komandu.
- Pēc izslēgšanas atvienojiet kontaktspraudni no elektrotīkla.
- Noteikti pievērsiet uzmanību tam, lai elektrības kabelis netiktu iespiests un lai aiz tā nevarētu aizķerties un pakļūpt.
- Savienojiet elektrības kabeli ar saņemtu drošības kontaktligzdu. Pieslēgšanai neizmantojiet vairāklīgzdu kontaktozeti! Izmantojot pagarinātāju, tam ir jāatbilst VDE (Vācijas inženieru elektriķu apvienības) pieņemtajiem noteikumiem.
- Ierīci drīkst izmantot tikai ar piegādes komplektā pievienoto elektrības kabeli.
- △ Bojātu elektrības kabeli nedrīkst turpināt izmantot, un tas ir nekavējoties jānomaina. Ja elektrības vads ir bojāts, ražotājam, tehniskās apkopes darbiniekam vai citai kvalificētai personai ir jāveic tā nomaīņa, lai novērstu apdraudējumu.
- Šis simbols  norāda, ka ierīce pieder pie I aizsardzības klases.
- Šis simbols  norāda, ka ierīce pieder pie II aizsardzības klases.
- Šis simbols  norāda, ka ierīce pieder pie III aizsardzības klases.
- △ Veicot jebkādus remonta, apkopes vai tīrīšanas darbus, noteikti atvienojiet kontaktspraudni!





SVARBŪS NURODYMAI





Svarbu! Prieš montuodami ir naudodami prietaisą atidžiai perskaitykite šia instrukciją. Joje pateikti svarbūs nurodymai, kaip saugiai naudoti ir prižiūrėti prietaisą. Rūpestingai saugokite šią instrukciją, naudokitės joje pateikta informacija atlikdami priežiūros darbus ar norėdami užsakyti atsargines dalis. Pasikeitus prietaiso savininkui, kartu perduokite šią instrukciją.

Šiuo ženklu ⚠ žymimi svarbūs perspėjamieji nurodymai.
Šią instrukciją galite rasti interneto adresu www.kettler.net.

1.0 INFORMACIJA VARTOTOJUI

- **Dėmesio!** Tiksliai laikykitės nurodymų, pateiktų skyriuose „Bėgimo takelių naudojimo saugumo nurodymai ir informacija“  ir „Kompiuterio / treniruočių instrukcija, valdymas, biomechanika“ .
- Šiuo ženklu  žymimas raktas, skirtas sriegimas su vidiniu šešiabriauniu.
- Šiuo ženklu  žymimas dinamometrinis raktas.
- Šiuo ženklu  žymimas varžtų suktuvai.
- Prietaisas atitinka DIN EN ISO 20957-1:2014, ir ...
07886-800 TRACK S 8
- DIN EN ISO 20957-6:2017, tikslumas HB
07886-900 TRACK S 10
- DIN EN ISO 20957-6:2017, tikslumas SA

2.0 ELEKTROS SAUGA

- ⚠ **PERSPĖJIMAS!** Pavojus dėl elektros srovės!
Elektros srovė – nuolatinis potencialus pavojaus šaltinis. Naudokitės prietaisu atsižvelgdami į būtiną atsargumą.
- ⚠ Saugokite prietaisą nuo drėgmės! Saugokite jį nuo kontakto su skysčiais
- Tinkamai sumontuotas kištukinis lizdas prietaisui prijungti turi būti lengvai pasiekiamas.
- Prieš prijungiant maitinimo bloko / prietaiso kištuką prie kištukinio lizdo būtina palyginti vietinio tinklo įtampą su nurodyta maitinimo bloko / prietaiso tinklo įtampa. Jeigu reikšmės neatitinka, susisiekite su mūsų serviso komanda.
- Išjungę prietaisą atjunkite tinklo kištuką nuo maitinimo tinklo.
- Būtinai patikrinkite, kad elektros tinklo kabelis nebūtų suspaustas ir kad niekas už jo nekliūtų.
- Elektros tinklo kabelį prijunkite prie elektros lizdo su apsauginiu kontaktu ir įžeminimu. Jungimui nenaudokite daugiakontakčio lizdo! Jei reikia ilginamojo laido, jis turi atitikti VDE direktyvos reikalavimus.
- Prietaisas turi būti naudojamas tik su kartu pristatomu elektros tinklo kabeliu.
- ⚠ Pažeisto elektros tinklo kabelio negalima naudoti, jį būtina nedelsiant pakeisti. Siekiant išvengti pavojaus, pažeistą elektros tinklo kabelį turi pakeisti gamintojas, serviso darbuotojas arba kitas kvalifikuotas specialistas.
- Šiuo ženklu  žymimi I saugumo klasės prietaisai.
- Šiuo ženklu  žymimi II saugumo klasės prietaisai.
- Šiuo ženklu  žymimi III saugumo klasės prietaisai.
- ⚠ Atlikdami bet kokius remonto, priežiūros ir valymo darbus būtinai ištraukite elektros laido kištuką!

ÖNEMLİ BİLGİLER







Önemli! Lütfen montajdan ve ilk kullanımdan önce kılavuzu dikkatli bir şekilde okuyunuz. Bunlar sizin güvenliğiniz, cihazın kullanımı ve bakımıyla ilgili önemli bilgiler içermektedir. Bu kılavuzu ilerideki bakım çalışmaları veya yedek parça siparişleri için özenli bir şekilde saklayınız. Bu kılavuzu cihazı başkasına devrettiğinizde birlikte veriniz.

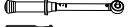

Bu sembol ⚠ önemli bir uyarı bilgisine işaret eder.

Bu kılavuzu www.kettler.net adresinden de indirebilirsiniz.

1.0 KULLANICI İÇİN BİLGİ

- **Dikkat!** Ayrıca şu defterler içindeki bilgilere de mutlaka riayet ediniz: „Koşu bantlarının kullanılmasıyla ilgili güvenlik uyarıları ve bilgiler“  ve „Bilgisayar / antrenman kılavuzu, kullanım, biyomekanik“ .
- Bu sembol  bir allen anahtara işaret eder.
- Bu sembol  bir tork anahtarına işaret eder.
- Bu sembol  bir tornavidaya işaret eder.
- Bu spor aleti şu normlara uygundur: DIN EN ISO 20957-1:2014 ve ...
- **07886-800 TRACK S 8**
- DIN EN ISO 20957-6:2017, Doğruluk HB
- **07886-900 TRACK S 10**
- DIN EN ISO 20957-6:2017, Doğruluk SA

2.0 ELEKTRİKLE İLGİLİ GÜVENLİK

- ⚠ **UYARI!** Elektrik akımı nedeniyle tehlike!
Elektrik her zaman potansiyel bir tehlike kaynağı demektir. Cihazı her zaman gerekli özenle kullanınız.
- ⚠ Cihazı neme maruz bırakmayınız! Sıvılarla temastan koruyun
- Cihaz bağlantısını sağlamak için kurallara uygun şekilde monte edilmiş priz kolayca erişilebilir olmalıdır.
- Adaptörün/cihazın fişini elektrik prizine takmadan önce, adaptör/cihaz üzerinde belirtilen şebeke voltajının mahaldeki şebeke voltajıyla karşılaştırılması gerekir. Değerler eşleşmezse, lütfen servis ekibimize iletişime geçiniz.
- Kapattıktan sonra elektrik fişini yeniden elektrik prizinden çekini.
- Elektrik kablosunun sıkışmadığından veya „takılma tehlikesi“ oluşturmadığından emin olunuz.
- Elektrik kablosunu topraklı bir elektrik prizine takın. Bağlantı için çoklu priz kullanmayınız! Bir uzatma kablosu kullanıldığında, bunun VDE yönergelerine uygun olması gerekir.
- Cihaz sadece birlikte verilen elektrik kablosuyla kullanılabilir.
- ⚠ Hasarlı bir elektrik kablosu kullanılmalı ve derhal değiştirilmelidir. Elektrik kablosu hasar görürse, tehlike oluşmaması için üretici, servis çalışanı veya başka bir yetkili uzman tarafından değiştirilmesi gerekir.
- Bu sembol  koruma sınıfı I cihazlarına işaret eder.
- Bu sembol  koruma sınıfı II cihazlarına işaret eder.
- Bu sembol  koruma sınıfı III cihazlarına işaret eder.
- ⚠ Her türlü onarım, bakım ve temizlik çalışmaları sırasında elektrik fişini mutlaka çekiniz!

LIEFERUMFANG

EN	SCOPE OF DELIVERY
FR	FOURNITURES
NL	LEVERINGSOMVANG
ES	VOLUMEN DE SUMINISTRO
IT	DOTAZIONI DI SERIE
PL	ZAKRES DOSTAWY
CS	ROZSAH DODÁVKY

PT	VOLUME DE ENTREGA
DA	LEVERINGSOMFANG
RU	КОМПЛЕКТ ПОСТАВКИ
BG	ОБЕМ НА ДОСТАВКАТА
EL	ΑΝΤΙΚΕΙΜΕΝΟ ΠΑΡΑΔΟΣΗΣ
AR	إجمالي المُرسَل
RO	SETUL DE LIVRARE
HU	A CSOMAG TARTALMA
HR	OPSEG ISPORUKE

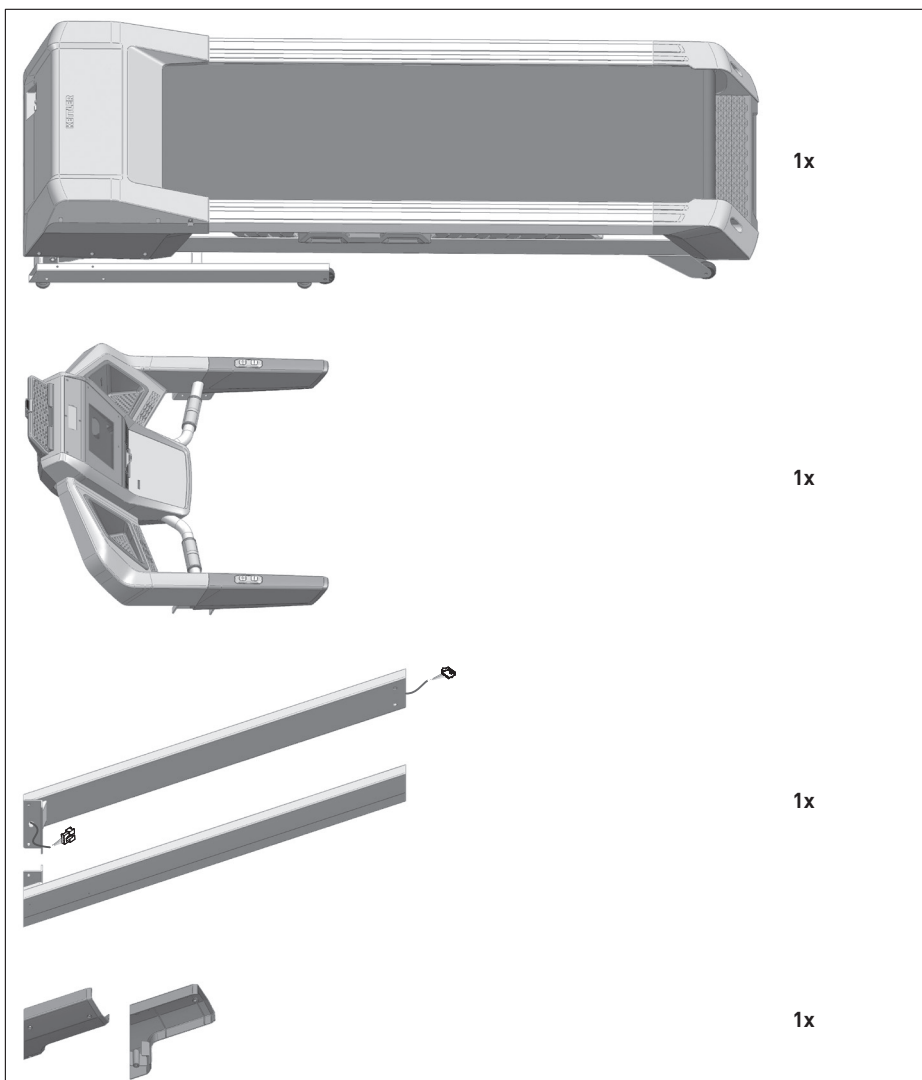

LIEFERUMFANG

SL	OBSEG DOBAVE
SK	ROZSAH DODÁVKY
RS	OPSEG ISPORUKE
SV	LEVERANSENS OMFATTNING
FI	TOIMITUKSEN LAAJUUS
NO	LEVERANSEOMFANG
ET	TARNEKOMPLEKT

LV	PIEGĀDES KOMPLEKTS
LT	PRISTATYMO TURINYS
TR	TESLĪMAT KAPSAMI

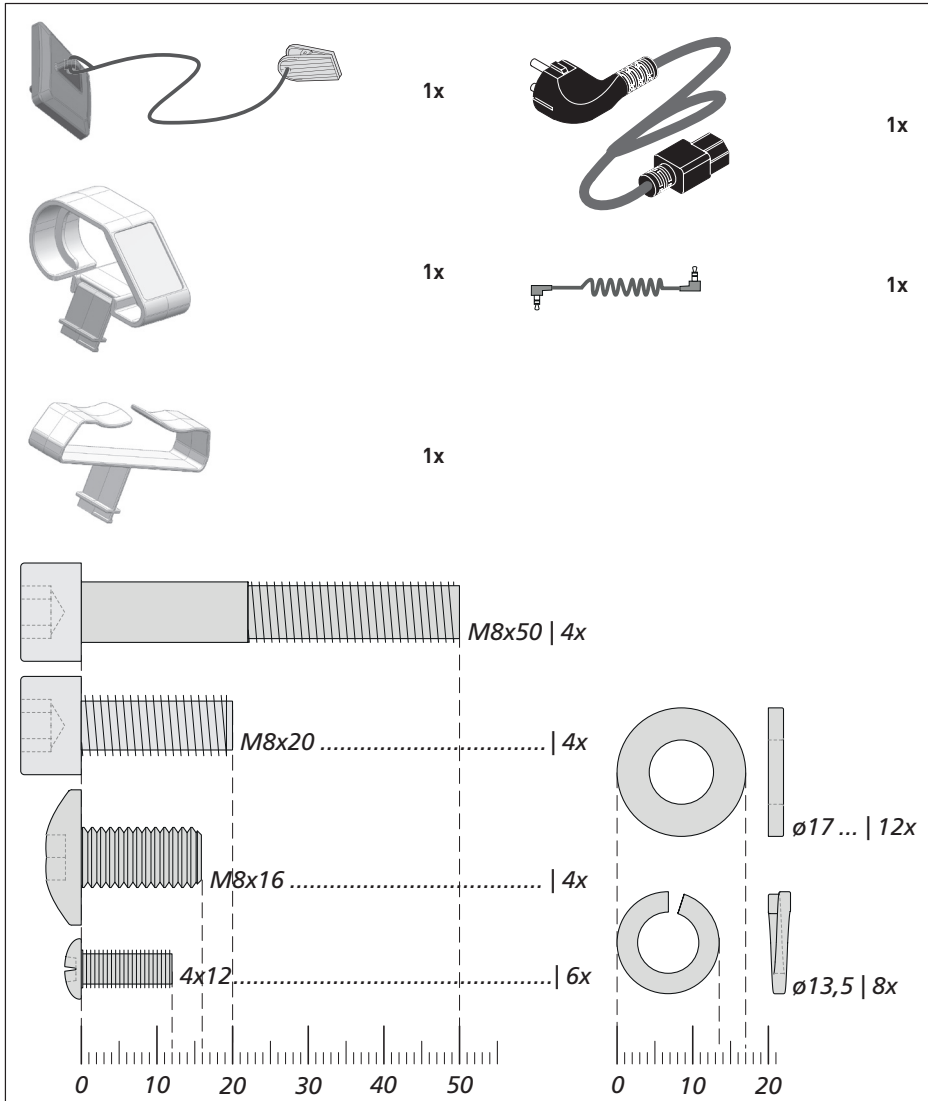

- DE** Benötigtes Werkzeug – Gehört nicht zum Lieferumfang.
- EN** Tools required – Not included.
- FR** Outils nécessaires – Ne fait pas partie du domaine de livraison.
- NL** Benodigd gereedschap – Is niet bij de levering inbegrepen.
- ES** Herramientas necesarias – No forma parte del volumen de entrega.
- IT** Strumenti necessari – Non in dotazione alla fornitura.
- PL** Narzędzi – Nie należy do zakresu dostawy.
- CS** Nářadí potřebné – Nepatří do rozsahu dodávky
- PT** Ferramentas necessárias – Não está incluído nas peças fornecidas
- DA** Værktøjer kræves – Er ikke inkluderet i leveringsområdet.
- RU** Необходимый инструмент - не входит в комплект поставки.
- BG** Необходими инструменти – Не влизат в обема на доставката.
- EL** Αναγκαία εργαλεία – Δεν υπάγονται στα παραδοτέα εξαρτήματα.
- AR** الأدوات الضرورية - ليست ضمن حزمة الأشياء المشتراه المطلوب تسليمها
- RO** Unelte necesare – nu este inclus.
- HU** Szükséges szerszámok – Nem is.
- HR** Alati potrebni – nisu uključene.
- SL** Potrebna orodja – niso vključeni.
- SK** Potrebné náradie – nie je v cene.
- RS** Potreban alat - ne spada u opseg isporuke.
- SV** Vertyg som du behöver – ingår inte i köpet.
- FI** Tarvittava työkalu ei sisälly toimitukseen
- NO** Nødvendig verktøy – ikke inkludert i leveransen.
- ET** Vajalikud tööriistad – ei kuulu tarnekomplekti.
- LV** Nepieciešamais instruments - neietilpst piegādes komplektā.
- LT** Reikalingi įrankiai kartu nepristatomi.
- TR** İhtiyaç duyulan aletler – paket kapsamında bulunmamaktadır.

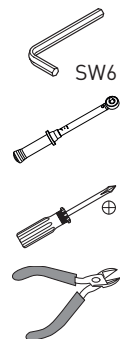

1.

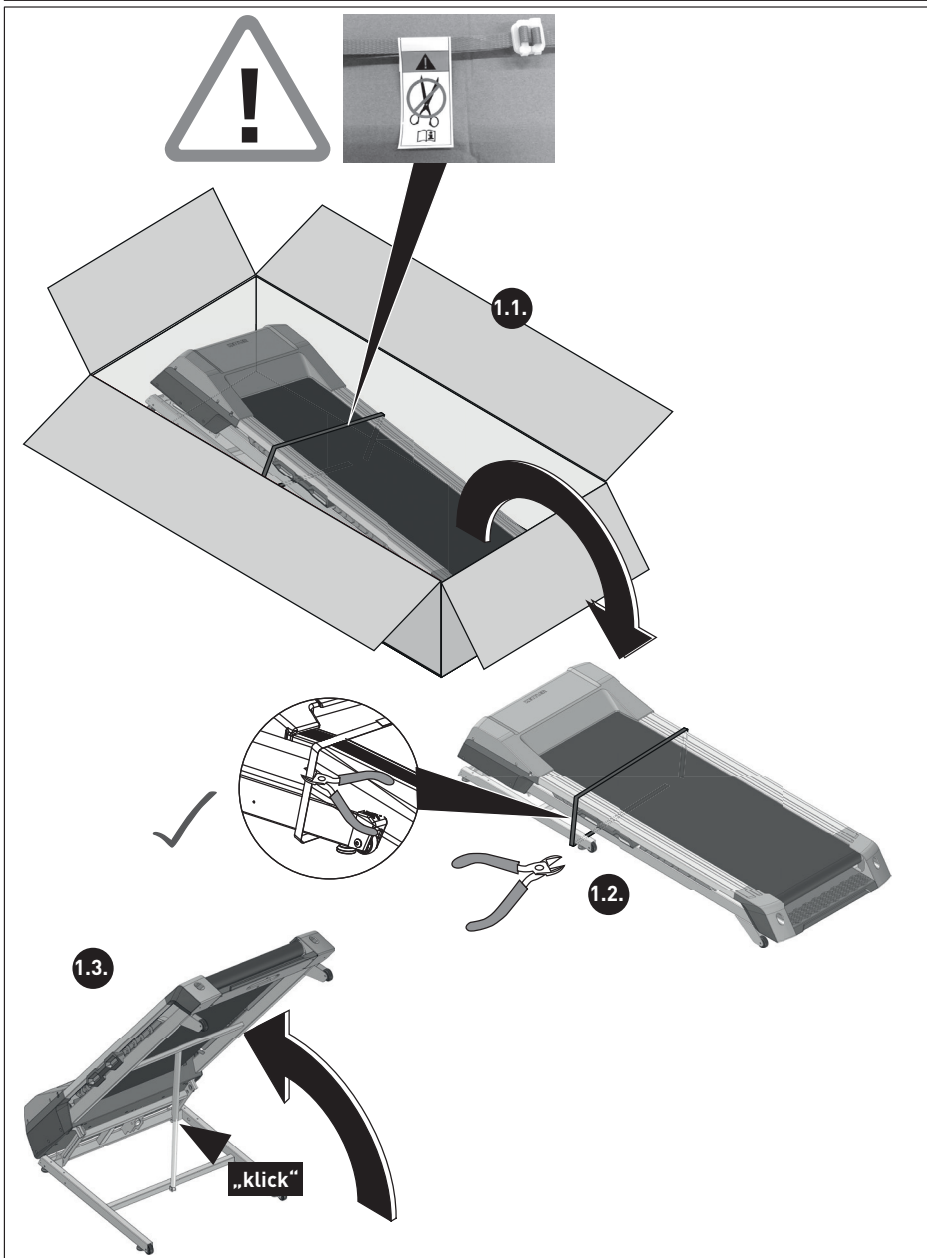

2.

2.2

4x |



M8x20



Ø13,5



Ø17



SW 6



$\vec{M} = 20 \text{ Nm}$

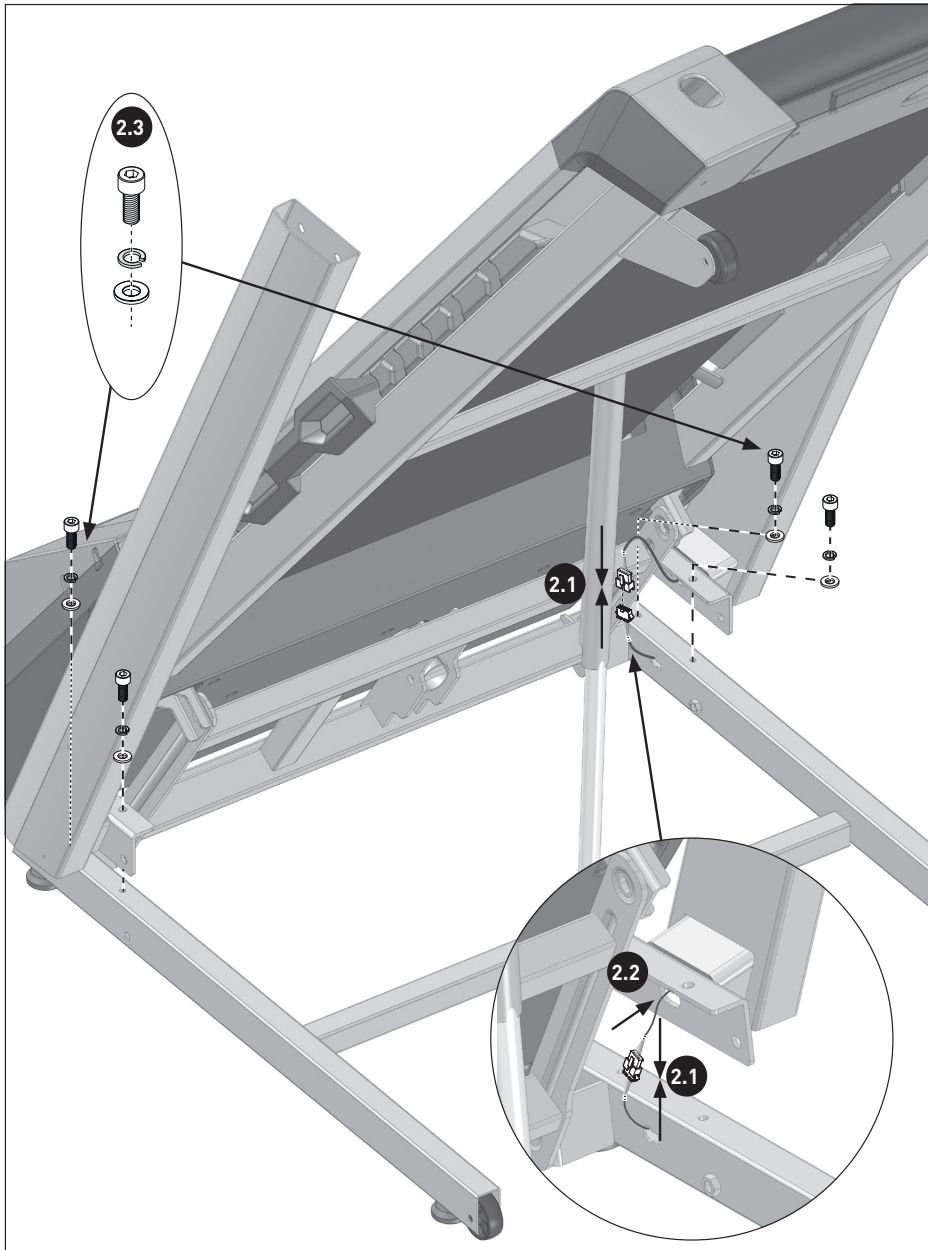

3. TRACK S6

3.2
4x 1

M8x50

Ø13,5

Ø17

SW 6

$\vec{M} = 20 \text{ Nm}$

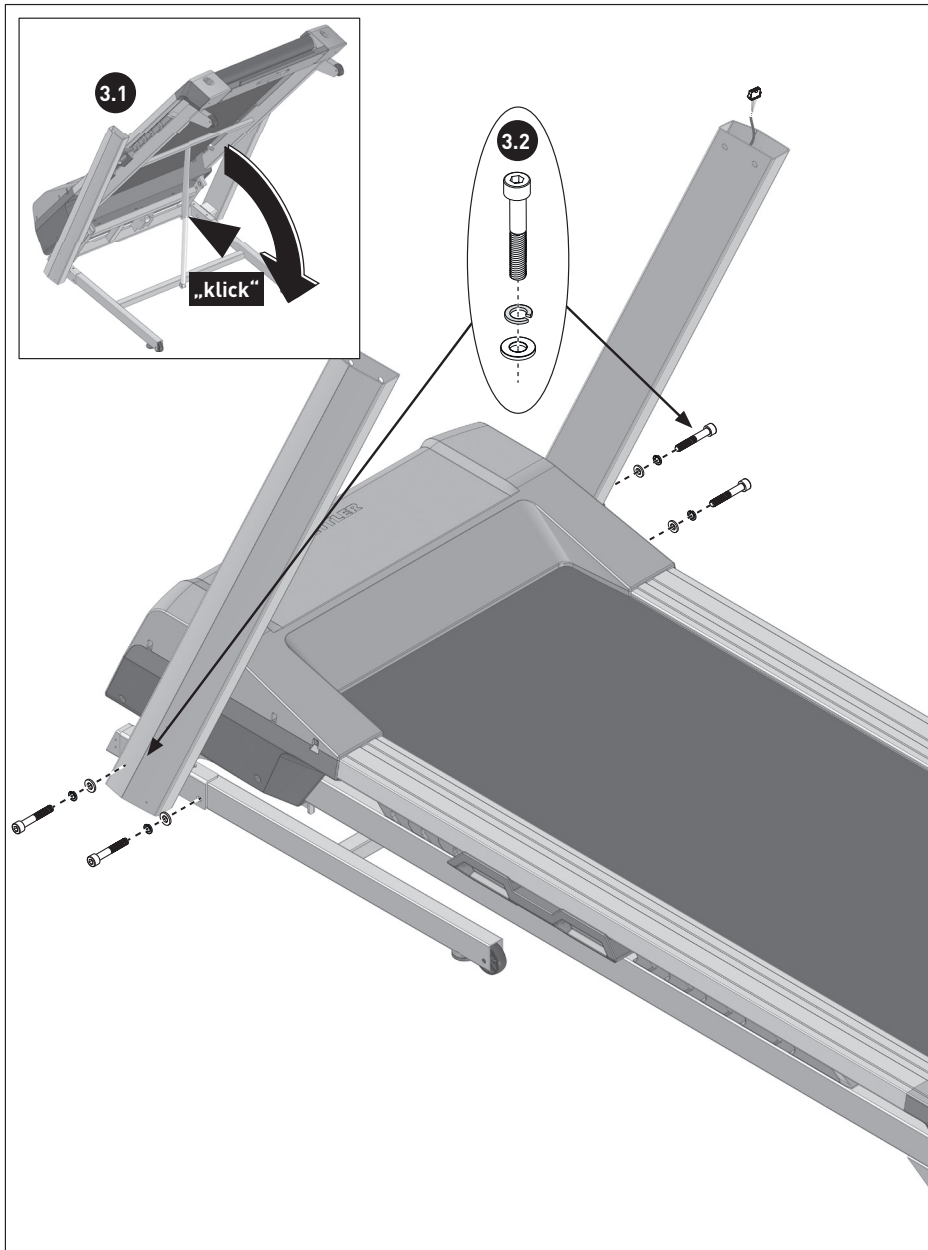

4.

4.2

4x |



M8x16



Ø17



SW 6

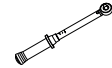

$\vec{M} = 20 \text{ Nm}$

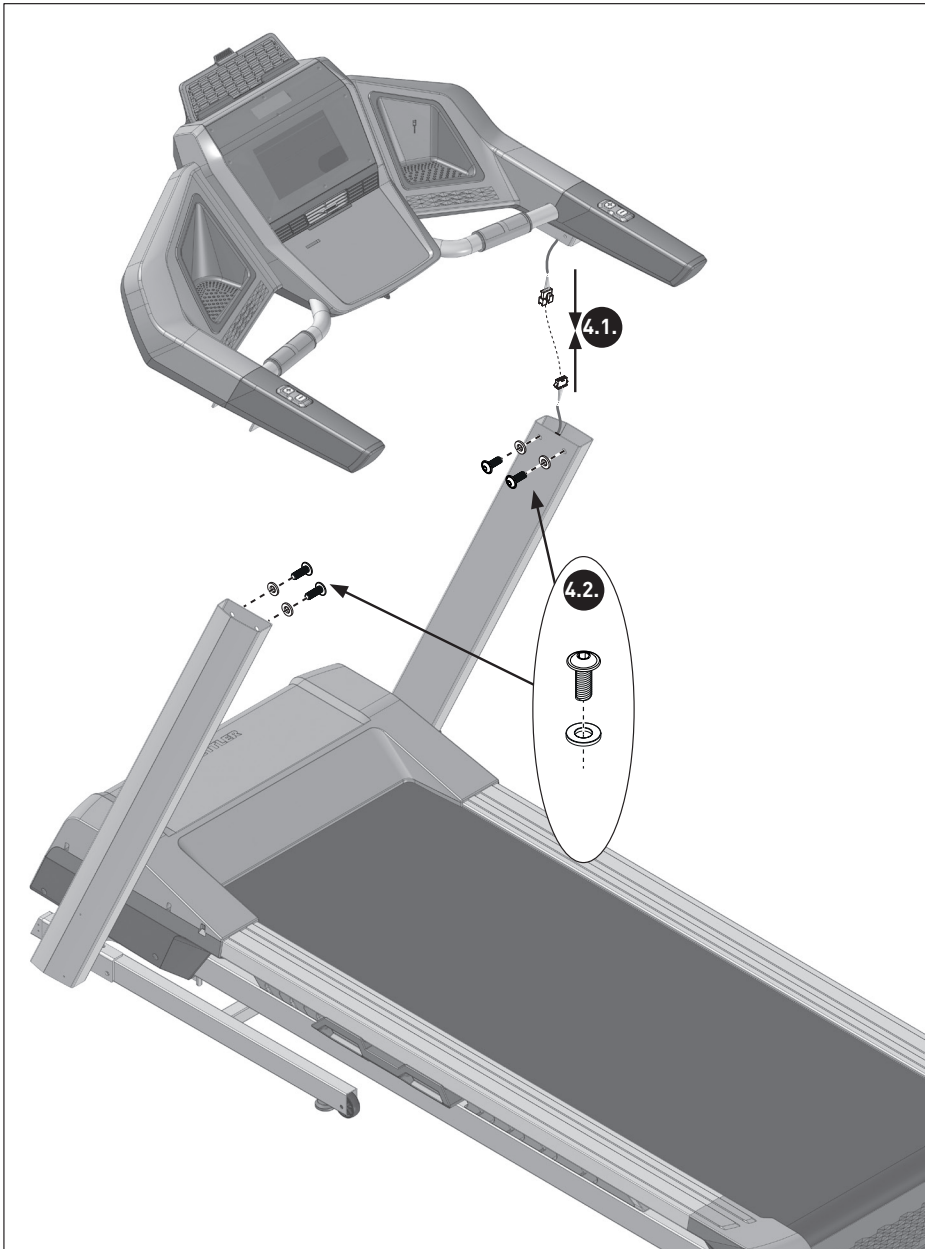

5.

5.1
6x1

4x12

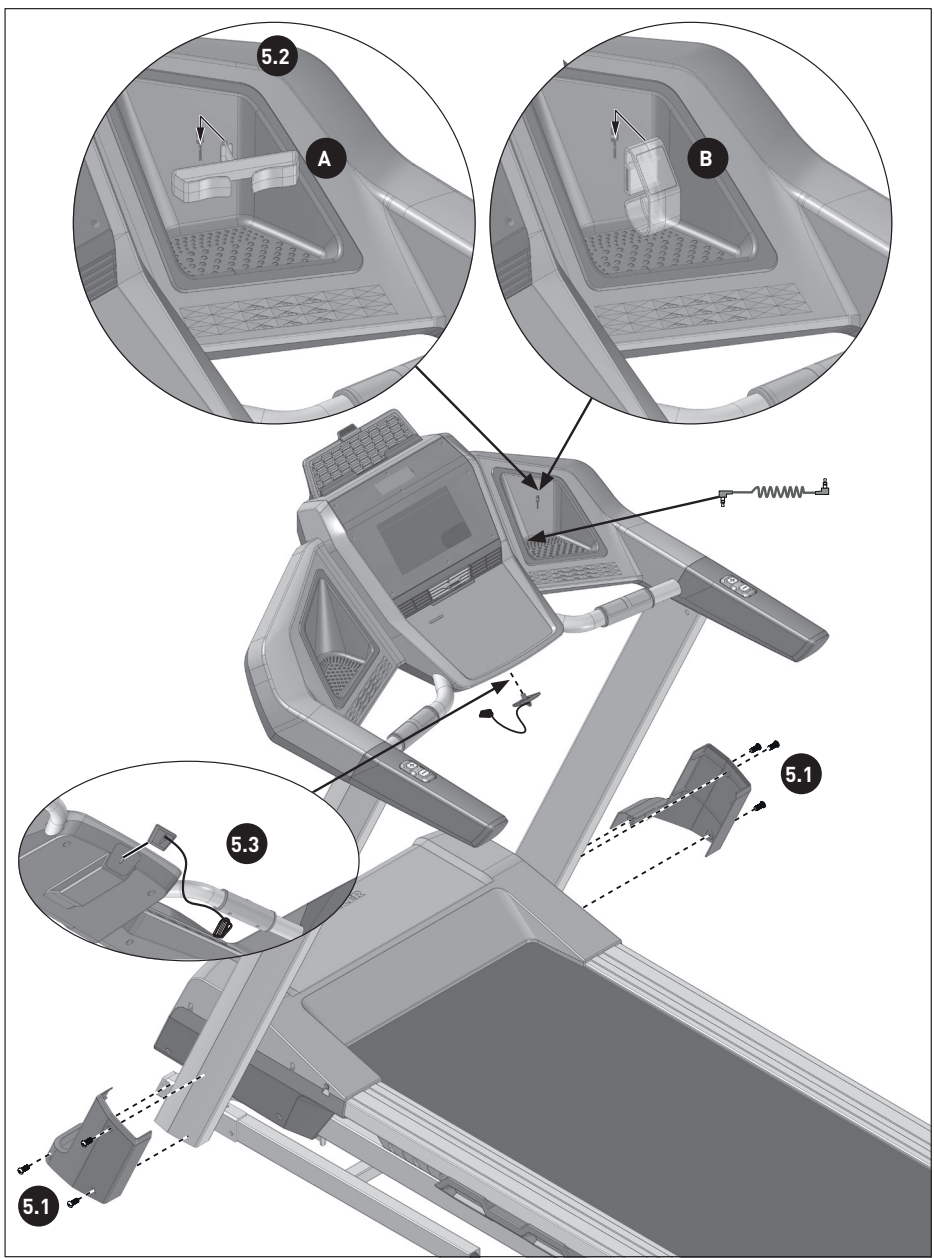
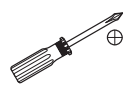

ZUBEHÖRBESTELLUNG

DE	Passendes Zubehör finden Sie unter www.kettler.net
EN	You can find the matching accessories by going to www.kettler.net
FR	Vous trouverez des accessoires compatibles sur www.kettler.net
NL	Passende accessoires vindt u op www.kettler.net
ES	Puede encontrar el accesorio adecuado en www.kettler.net
IT	Gli accessori coordinati sono disponibili sul sito www.kettler.net
PL	Odpowiednie akcesoria można znaleźć na stronie www.kettler.net
CS	Odpovídající příslušenství naleznete na www.kettler.net
PT	Pode encontrar os acessórios adequados em www.kettler.net
DA	Passende tilbehør finder du under www.kettler.net
RU	Подходящие принадлежности можно найти на www.kettler.net
BG	Подходящи принадлежности можете да намерите на www.kettler.net
EL	Κατάλληλα αξεσουάρ μπορείτε να βρείτε στη διεύθυνση www.kettler.net
AR	ستجد قطع الغيار المناسبة على الرابط www.kettler.net
RO	Accesoriile adecvate sunt disponibile la www.kettler.net
HU	A készülékhez való tartozékokat a www.kettler.net oldalon talál
HR	Odgovarajući pribor možete pronaći na www.kettler.net
SL	Primerno opremo boste našli na spletnem naslovu www.kettler.net
SK	Vhodné príslušenstvo nájdete na webe www.kettler.net
RS	Odgovarajuća dodatna oprema može se naći na www.kettler.net
SV	Passande tillbehör finns på www.kettler.net
FI	Sopivat tarvikkeet löydät osoitteesta www.kettler.net
NO	Du finner passende tilbehør under www.kettler.net
ET	Sobiva lisavarustuse leiata veebisaidilt www.kettler.net
LV	Piemērotus piederumus atradīsiet vietnē www.kettler.net
LT	Tinkamus priedus rasite tinklalapyje www.kettler.net
TR	Uygun aksesuarı bulabileceğiniz web sayfası www.kettler.net





TYPENSCHILD

DE	Beispiel Typenschild - Seriennummer
EN	Example Type label - Serial number
FR	Exemple Plaque signalétique - Numéro de serie
NL	Bij voorbeeld Typeplaatje - Seriennummer
ES	Ejemplo Placa de características - Número de serie
IT	Esempio Targhetta tecnica - Numero di serie
PL	Przykłady Tabliczka znamionowa - Numer serii
CS	Příklad Typový štítek - sériové číslo
PT	Exemplo Placa de características - número de série
DA	Eksempel Typeskilt - serienummer
RU	Пример Паспортная табличка с серийным номером
BG	Пример типова табелка - сериен WномеW
EL	Παράδειγμα Πινακίδα τύπου - Αριθμός σειράς
AR	اللوحة الاسمية
RO	Exemplu Plăcuța de fabricați - seria
HU	Például a készülék ismertető címkéjén található sorozatszám
HR	Primjer Tipska pločica - serijskog broja
SL	Primer tipske ploščice - serijske številke
SK	Príklad: Typový štítok - sériové číslo
RS	Primer Tipska pločica - serijski broj
SV	Exempel typskylt - serienummer
FI	Esimerkki tyypikilpi - sarjanumero
NO	Eksempel mTypeskilt - serienummer

ET	Tüübisildi näide - seerianumber
LV	Piemērs: datu plāksnīte - sērijas numurs
LT	Specifikacijos lentelės pavyzdys - serijos numeris
TR	Tip etiketi - Seri numarası örneği



KETTLER GmbH	
Hauptstraße 28	
D 59469 Ense-Parsit	
A/N #####-###	
S/N #####-#####-####	
DIN EN ISO 20957-1:2014	
DIN EN ISO 20957-8:2017, EN	
	
max. ### kg	Made in Germany

ERSATZTEILBESTELLUNG 07886-800 TRACK S8

07886-800 TRACK S 8		
①	1x	68008890
②	1x	68008891
③	1x	68008892
④	1x	68008893
⑤	1x	68008894
⑥	1x	68008895
⑦	1x	68008896
⑧	1x	68008897
⑨	1x	68008898
⑩	1x	68008899
⑪	1x	* 68008900
⑫	1x	68008901
⑬	1x	68008902
⑭	1x	68008903
⑮	1x	68008904
⑯	1x	68008905
⑰	1x	68008906
⑱	1x	68008907
⑲	1x	68008908
⑳	1x	68008909
㉑	1x	68008910
㉒	1x	68008911
㉓	1x	68008912
㉔	1x	68008913
㉕	1x	68008914
㉖	1x	* 68008915
㉗	1x	* 68008916
㉘	1x	68008917
㉙	1x	68008918

07886-800 TRACK S 8		
⑳	1x	68008919
㉑	1x	68008920
㉒	1x	68001786
㉓	1x	68008921
㉔	1x	* 68008922
㉕	1x	* 68008923
㉖	1x	68008924
㉗	1x	68008925
㉘	1x	68008926
㉙	1x	68008927
㉚	1x	68008928
㉛	1x	68008929
㉜	1x	68008930
㉝	1x	68008931
㉞	1x	68008932
㉟	1x	68008933
㊱	1x	68008934
㊲	1x	68008935
㊳	1x	68001724
㊴	1x	68008936
㊵	1x	68008937
㊶	1x	68008938
㊷	1x	68008939
㊸	1x	68001737
㊹	1x	68001723
㊺	1x	68008940
㊻	1x	68008941
㊼	1x	68008942



ERSATZTEILBESTELLUNG 07886-800 TRACK S8

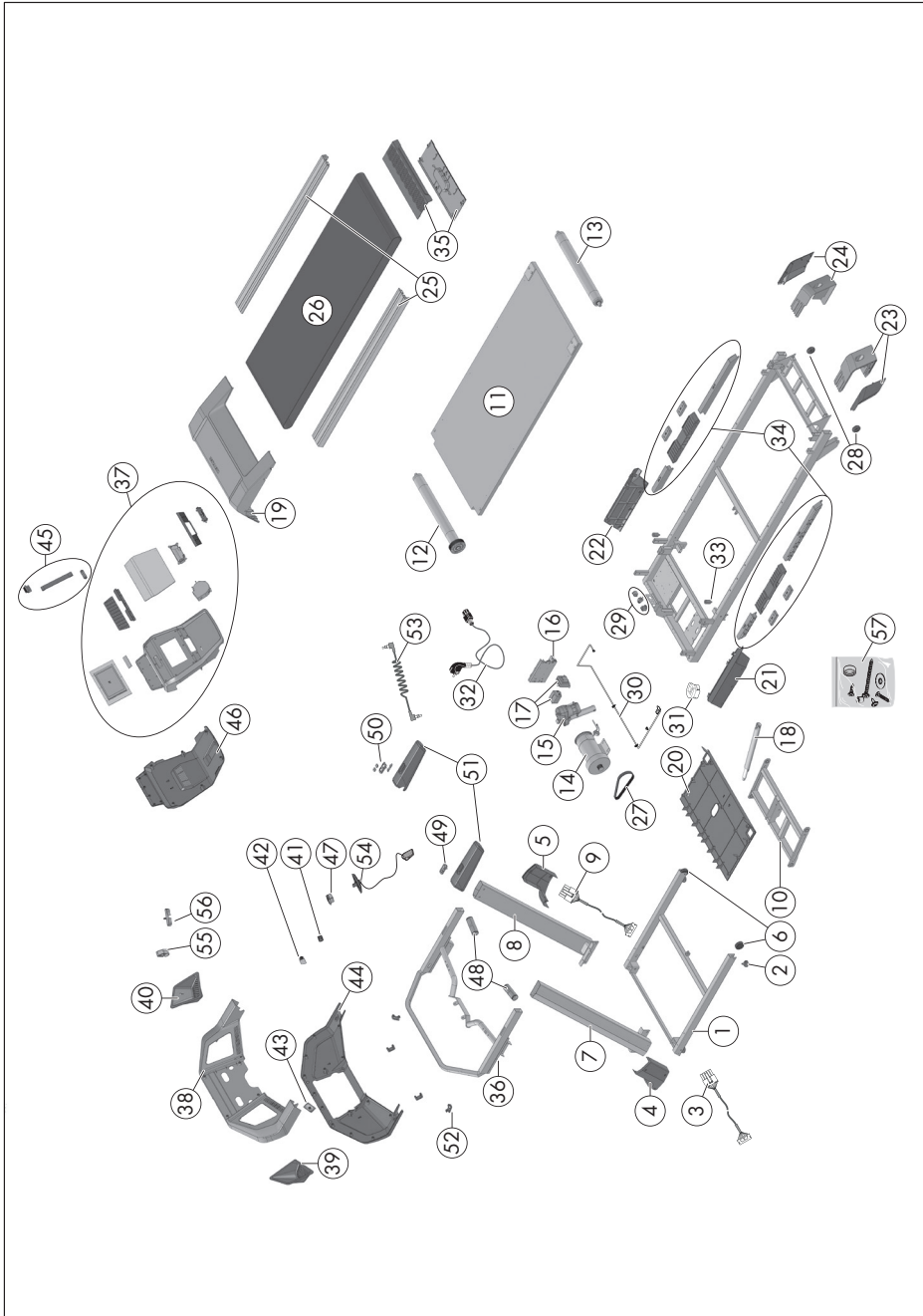

ERSATZTEILBESTELLUNG 07886-900 TRACK S10

07886-900		
TRACK		
S 10		
①	1x	68008890
②	1x	68008891
③	1x	68008892
④	1x	68008893
⑤	1x	68008894
⑥	1x	68008895
⑦	1x	68008896
⑧	1x	68008897
⑨	1x	68008898
⑩	1x	68008899
⑪	1x	* 68008900
⑫	1x	68008901
⑬	1x	68008902
⑭	1x	68008945
⑮	1x	68008904
⑯	1x	68008946
⑰	1x	68008947
⑱	1x	68008948
⑲	1x	68008908
⑳	1x	68008909
㉑	1x	68008910
㉒	1x	68008911
㉓	1x	68008912
㉔	1x	68008913
㉕	1x	68008914
㉖	1x	* 68008915
㉗	1x	* 68008949
㉘	1x	68008917
㉙	1x	68008950

07886-900		
TRACK		
S 10		
⑳	1x	68008919
㉑	1x	68008920
㉒	1x	68008951
㉓	1x	68008921
㉔	1x	68008922
㉕	1x	68008923
㉖	1x	68008924
㉗	1x	68008952
㉘	1x	68008926
㉙	1x	68008927
㉚	1x	68008928
㉛	1x	68008929
㉜	1x	68008930
㉝	1x	68008931
㉞	1x	68008932
㉟	1x	68008933
㊱	1x	68008934
㊲	1x	68008935
㊳	1x	68001724
㊴	1x	68008936
㊵	1x	68008937
㊶	1x	68008938
㊷	1x	68008939
㊸	1x	68001737
㊹	1x	68001723
㊺	1x	68008940
㊻	1x	68008941
㊼	1x	68008942



ERSATZTEILBESTELLUNG 07886-900 TRACK S10

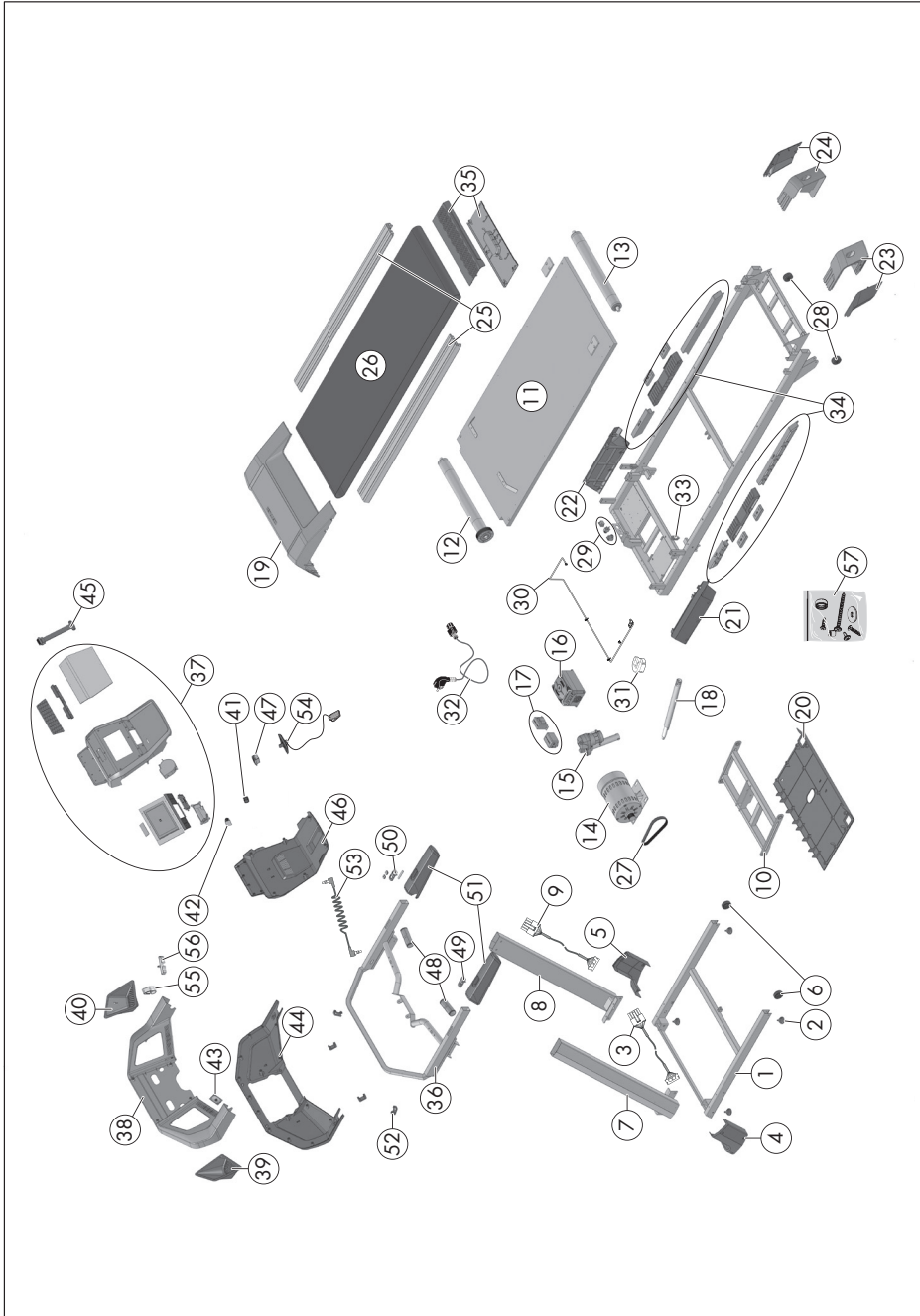



CE- KONFORMITÄTSERKLÄRUNG

CE - Certificate of Conformity

Wir erklären für die
/ we declare for the

KETTLER GmbH
Hauptstraße 28
59469 Ense-Parsit
(Firma und Adresse / company and address)

in alleiniger Verantwortung, dass die Produkte
/ in our sole responsibility that the products

Laufband / treadmill Track S2.7886-200, Track S4.7886-400, Track S6.7886-600,
Track S8.7886-800, Track S10.7886-900,
Sprinter 4.7880-800, Sprinter 6.7880-900, Sprinter T2.7880-930

auf die sich diese Erklärung bezieht, mit den folgenden Normen oder
normativen Dokumenten übereinstimmen
/ on which this declaration refers to, are going confirm with the following standards or normative documents

EN ISO 20957-1:2013, EN 957-6:2010+A1:2014,
EN 55014-1:2006+A1+A2,
EN 55014-2:2015
EN 61000-3-2:2014, EN 61000-3-3:2013,
EN 60335-1:2012
EN 62233:2008

und den Bestimmungen der Richtlinien
/ and are complying with the following European directives

Richtlinie / Directive 2014/30/EU
EMC Directive

Richtlinie / Directive 2014/35/EU
Low Voltage Directive

Richtlinie / Directive 2009/125/EG
ErP Directive

Richtlinie / Directive 2006/42/EG
EC-Machinery Directive Annex I / 05.06

Richtlinie / Directive 2011/65/EU
RoHS Directive

Richtlinie / Directive 2014/53/EU
RED Directive

entsprechen.

Ense-Parsit, den 10.07.2018



- Geschäftsführung -
Olaf Bierhoff

- Geschäftsleitung -
ppa. Mark Zimmermann

- (D) KETTLER GmbH**
Kundenservice
Hauptstraße 28
D-59469 Ense
<https://www.service-kettler.de> Email: service.sport@kettler.de
www.kettler.net
+49 2938 81 18001
+49 2938 819 2292
- (A) KETTLER Austria GmbH**
Ginzkeyplatz 10
5020 Salzburg
Email über Kontaktformular: <http://at.kettler.net/kontakt.html>
www.kettler.at
+34 662 620501 0-
+43 662 620501 20
- (CH) Trisport AG**
Im Bösch 67
CH - 6331 Hümenberg
www.kettler.ch
Servicehotline Schweiz:
0900 785 111
- (GB) KETTLER GB Ltd.**
Kettler House, Merse Road
North Moons Moat
Redditch, Worcestershire B98 9HL
www.kettler.co.uk e-mail: sales@kettler.co.uk
+44 1527 591901
+44 1527 62423
- (USA) KETTLER International Inc.**
1355 London Bridge Road
Virginia Beach, VA 23453
www.kettlerusa.com e-mail: info@kettlerusa.com
+1 888 253 8853
+1 888 222 9333
- (F) KETTLER france**
46, rue du Faubourg de Saverne
F-67000 Strasbourg
www.kettler.fr e-mail: comm@kettler-france.fr
+33 388 475 580
+33 388 473 283
- (CH) Trisport AG**
Im Bösch 67
CH - 6331 Hümenberg
www.kettler.ch
Servicehotline Schweiz:
0900 785 111
- (NL) KETTLER Benelux B.V.**
Indumastraat 18
NL-5753 RJ Deurne
www.kettler.nl e-mail: info@kettler.nl
+31 493 310345
+31 493 310739
- (F) KETTLER france**
46, rue du Faubourg de Saverne
F-67000 Strasbourg
www.kettler.fr e-mail: comm@kettler-france.fr
+33 388 475 580
+33 388 473 283
- (E) BM Sportech S.A.**
C/Terracina, 12 PLA-ZA
E-50197 Zaragoza
www.bmsportech.es e-mail: info@bmsportech.es
+34 976 460 909
+34 976 322 453
- (I) Garlando S.p.A.**
Via Regione Piemonte 32
Zona Ind. D1
I-15068 Pozzolo Formigaro (AL)
www.garlando.it e-mail: assistenza.kettler@garlando.it
+39 0143 318500
+39 0143 318594
- (CH) Trisport AG**
Im Bösch 67
CH - 6331 Hümenberg
www.kettler.ch
Servicehotline Schweiz:
0900 785 111
- (PL) KETTLER Polska Sp. z o.o.**
Ul. Okopowa 56 A
PL-01-042 Warszawa
www.kettler.pl e-mail: kontakt@kettler.pl
+48 0 801 430450
- (CZ) Life Sport s.r.o.**
Karlovarska Business Park
Na Hurce 1091/8
161 00 Praha 6 - Ruzyně
www.kettler.cz e-mail: info@kettler.cz
+420 235 007 007
+420 235 007 090
- (CZ) Life Sport s.r.o.**
Karlovarska Business Park
Na Hurce 1091/8
161 00 Praha 6 - Ruzyně
www.kettler.cz e-mail: info@kettler.cz
+420 235 007 007
+420 235 007 090
- (E) BM Sportech S.A.**
C/Terracina, 12 PLA-ZA
E-50197 Zaragoza
www.bmsportech.es e-mail: info@bmsportech.es
+34 976 460 909
+34 976 322 453
- (DK) Sport Scandinavia Aps**
Ryetsvej 11
DK - 9900 Frederikshavn
www.kettler.ru e-mail: ole@spasca.dk
+45 25141472
-
- (RUS) СПОРТМАСТЕР**
Кочновский проезд, д.4. корп. 3
RUS-125319 Москва
www.kettler.ru e-mail: http://www.kettler.ru/feedback_/feedback/
+7 495 755-81-94
+7 495 755-81-46
- (BG) Sport Depot Ltd.**
Business Park Sofia
3rd Floor, Building Sport Depot
1766 Sofia
www.sport2000.bg e-mail: sport@sportdepot.bg
+359 2 4016510
+359 2 4016545
- (GR) Leos Athanasios S.A.**
7 Kolokotroni
14568 Krioneri
Athens, Greece
www.kettler.gr e-mail: okiam@leos.gr
+30 210 9536512
+30 210 9579073
- (RO) Wellness Solutions Inc.**
IVY Office Building
3 Occidentului Street, 1st District
Bucharest, Romania
www.kettleronline.ro e-mail: office@wellness-solutions.ro
+40-21-3187130
+40-21-3187132
- (H) FitContact Ltd.**
Gyömrői ut 89
1183 Budapest
www.kettler.hu e-mail: ifjbakospeter@gmail.com
+36 1 2971510
+36 1 2971515
- (SK) EXISport, s.r.o.**
Opatovska cesta 14
04011 Kosice
www.exisport.com e-mail: servis@exisport.com
+421 55 7881411
+421 55 6461024
- (SRB) PLANETBIKE DOO**
Ljubice Ivošević
Beograd, Srbija
www.planetbike.rs e-mail: info@planetbike.rs
+381 11 3121151
+381 11 3121816
- (FIN) Oy HW-Company Ltd.**
Yrittäjätie 6
FI-67100 Kokkola
<http://www.hw-company.fi/> e-mail: info@hw-company.fi
+358 20 730 1730
- (LV) Elkor Serviss**
SERVISA CENTRS
Brivibas gatve 201
LV-1039 Riga
www.elkorserviss.lv e-mail: info@elkorserviss.lv
+371 67070520
+371 67070524
- (LT) Skorpiono Takas**
Nemuno 79
Panevezys 5300
www.skorpionas.lt e-mail: sportas@skorpionas.lt
+370 45515288
+370 45514911
- (TR) Ender Spor Malz. Tekn. Turz. Ins. İÇ VE DİS TIC. A.Ş**
Bağlar Mah. Baris Sok. No:27
2 Güneşi Bağcılar
İstanbul
www.enderspor.com e-mail: fitness@enderspor.com
+90 212 651 50 78
+90 212 651 52 86

(EE) OÜ Benetec

Tartu mnt. 47
EST-10128 Tallinn
Estland

 +372 601 0330
 +372 601 0378

www.bensport.ee e-mail: bensport@bensport.ee



(SI) ENIM d.o.o.

Tržaška cesta 23
2000 Maribor
Slovenien

 +386 031 347 92
 +386 02 292 77 90



(HR) Servis in CRO: ENIM SPORT d.o.o.

Ulica Kralja Zvonimira 131
10000 Zagreb
Croatia

 +385 099 321 01 01
 +385 01 55 86 324

(AE) Sun and Sand Sports LLC**(OM) P.O. Box 894**

Dubai - UAE
United Arab Emirates

 +971 4350 4444
 +971 4334 3224

www.sunandsandsports.com e-mail: sunsand@emirates.net.ae

(DZ) Action Sports

Lot La Cadat 88
Les Sources
16050 Algiers

 + 213 555 620199

e-mail: kessalyahia@hotmail.com



(EG) Sport Group

5El Zahraa St.
Dokki, Cairo
Egypt

e-mail: sportgroup.eg@hotmail.com

(SA) Sport Ghornatah



P.O. Box 1016
11431 Riyadh
Saudi Arabia

 +966 1 4766 697
 +966 1 4722290

www.ghornatah.com e-mail: import@ghornatah.com

(KW) Sportsman Co. for General Trading & Contracting

P.O. Box 93, Salmiya
22001 Salmiya
Kuwait

 +965 25759767
 +965 25745110

www.sportsmanq8.com e-mail: admin@sportsmanq8.com

